



僅限經授權的維修技術人員。

1. 安全注意事項

- 安裝之前，請仔細閱讀本說明書。
- 本說明書指出的警告和注意事項包含與您的安全密切相關的重要資訊。請務必遵守這些資訊。
- 將本說明書和使用說明書交給用戶。請用戶妥善保管，以便日後移機或維修機組時參考使用。



警告

表示如不可避免，有可能導致死亡或嚴重人身傷害的潛在或即將發生的危險情況。



注意

表示有可能導致輕度或中度人身傷害或財物受損的潛在危險情況。



警告

- 必須由有經驗的維修技術人員或專業安裝人員依照本說明書安裝本機組。由非專業人員安裝或安裝失當可能會導致嚴重事故，例如受傷、漏水、觸電或火災。如果沒有依照本說明書中的說明來安裝機組，則製造商不會保固。
- 所有工作完成之前，切勿開啓電源。在工作完成之前開啓電源可能會導致嚴重事故，例如觸電或火災。
- 若冷媒在工作進行中發生洩漏，該區域要馬上進行通風。若洩漏的冷媒與火燄互相接觸，會產生有毒氣體。
- 安裝作業必須遵守各國家、地區或安裝地點的電氣配線及設備法規、規定或標準。
- 請勿使用非製造商指定的方式來加速除霜流程或清潔。
- 本機應放在無連續點火源（例如：明火、使用中的瓦斯器具或加熱器）的房間。
- 請勿拆解或燃燒。
- 請注意冷媒可能無味。



注意

- 安裝或使用空調機之前，請仔細閱讀本說明書中記載的安全資訊。
- 安裝工作必須遵守當地規定和法規以及製造商的安裝說明。
- 本機組是構成空調機的一部分。請勿獨立安裝本機組或與非製造商認可的裝置一起安裝。
- 本機組務必使用由所有接線之斷路器保護的單獨電源線，且接點之間必須要有3 mm的距離。
- 機組必須正確接地，並且電源線必須配備接地漏電斷路器，以保護安裝人員。
- 本機組並非防爆機組，不應將其安裝於爆炸性環境中。
- 為了避免觸電，當電源關閉後，切勿立即觸摸電氣零件。切記當電源關閉後，務必要經過5分鐘或以上才能觸摸電氣零件。
- 本機組內沒有配備用戶可自行維修的零件，請務必聯絡有經驗的維修技術人員進行維修。

目錄

1. 安全注意事項	1
2. 關於本機	1
3. 一般說明	2
4. 電氣要求	2
5. 選擇安裝位置	2
6. 安裝作業	3
7. 電氣配線	5
8. 最後整理	6
9. 前面面板的拆卸和安裝	6
10. 試運轉	6
11. 安裝遙控器	7
12. 安裝選配組件	7
13. 安裝作業（選配）	7
14. 選擇遙控器信號代碼	10
15. 功能設定	10
16. 用戶導引	11
17. 錯誤代碼	12



注意

- 移機時，請聯絡有經驗的維修技術人員拆卸及安裝本機組。
- 請勿將其他任何電器或家用品放在室內機組或室外機組下方。機組滴水可能會把它們弄濕，而且可能造成財產損壞或故障。
- 操作處理過程中請注意不要劃傷空調機。
- 安裝後，請告知用戶應按照使用說明書的說明正確操作。

2. 關於本機

2.1. 使用 R410A 冷媒的注意事項

基本安裝步驟與使用舊型冷媒（R22）的機型相同。但必須注意以下要點：

由於工作壓力是使用舊型冷媒（R22）機型的 1.6 倍，某些配管、安裝、維修工具為專用產品。（請參見下表。）

特別是將使用舊型冷媒（R22）的機型更換成新型冷媒 R410A 的機型時，請務必將舊型配管和錐形螺母更換為 R410A 配管及其錐形螺母。

為了安全以及避免誤充入舊型冷媒（R22），使用冷媒 R410A 的機型配有不同的充氣口螺紋直徑。因此請預先檢查確認。[R410A 的充氣口螺紋直徑是每英寸 1/2。]

請勿讓異物（油、水等）進入使用冷媒（R22）機型的配管。此外，存放配管時，用夾扣或膠帶等完全密封配管的開口。

當充入冷媒時，考慮到氣相和液相兩種狀態時成分的微小變化，請務必從成分較穩定的液相側充入。

2.2. R410A 的專用工具

工具名稱	更改內容
壓力錶接管	由於壓力很高，不能用過去的（R22）壓力錶測量。為了防止與其他冷媒混淆，各個端口直徑都被改變。建議使用封蓋壓強為 -0.1 至 5.3 MPa（-1 至 53 bar）的測量儀測量高壓，-0.1 至 3.8 MPa（-1 至 38 bar）的測量儀測量低壓。
充氣軟管	若要增加壓差阻力，請更換軟管材料和基本尺寸。
真空泵	可以安裝真空泵適配器以使用舊型真空泵。
氣漏檢測器	HFC 冷媒 R410A 的專用氣漏檢測器。

銅管

必須使用無縫銅管，而且最後將殘油量控制在 40 mg/10 m 以下。請勿使用折斷、變形或部分變色（特別是內部表面）的銅管。否則，安全閥或毛細管可能會被污染物阻塞。由於使用 R410A 的空調機承受的壓力比使用 R22 的空調機高，所以必須選擇適當的材料。

警告

請勿使用現有的 (R22) 配管和錐形螺母。
若使用現有材料，冷媒循環的內部壓力將上升，從而引起故障或傷害等。（請使用 R410A 專用材料。）

當安裝及移動空調機時，請勿將指定的冷媒 (R410A) 以外之氣體混合至冷媒循環內。若空氣或其他氣體進入冷媒循環，循環內的壓力將異常升高，這樣會導致機器故障，甚至人身傷害。

警告

- 為確保空調機順利運轉，請按照本說明書中的說明進行安裝。
- 利用當地經銷商提供的空調機配管和電纜將室內機組與室外機組連接起來。本說明書闡述了使用安裝組件進行安裝時的正確連接方法。
- 所有工作完成之前，切勿開啓電源。

注意

本說明書僅說明如何安裝室內機組。如要安裝室外機組，請參閱隨附在室外機組中的安裝說明書。

- 操作處理過程中請注意不要劃傷空調機。
- 安裝後，請告知用戶應按照使用說明書的說明正確操作。

2.3. 附件

隨附如下安裝附件。請依需要使用。

名稱和形狀	數量	名稱和形狀	數量
使用說明書 	1	布帶 	1
安裝說明書 (本說明書) 	1	自攻螺絲 (M4 x 25 mm) 	5
安裝板 	1	自攻螺絲 (M3 x 12mm) 	2
遙控器 	1	抗菌過濾網 	2
電池 	2	過濾網框架 	2
遙控器座 	1	密封件 A  氣體管的直徑為 $\varnothing 12.70$ 或以上時使用。 使用 AS40 時需要。	1

安裝本空調機時，還需要如下項目。（空調機不含以下項目，必須另外購買。）

名稱	數量	名稱	數量
連接配管組件	1	牆孔蓋	1
連接電纜 (4 芯導線)	1	鞍板	1 套
牆管	1	排水管	1
裝飾帶	1	自攻螺絲	1 套
膠帶	1	密封膠	1

2.4. 選配零件

如需安裝選配零件的方法，請參閱各自的安裝說明書。

零件名稱	型號名稱	用途
有線遙控器*	UTY-RNNYM	用於操作空調機
簡易遙控器*	UTY-RSNYM	用於操作空調機
外部連接組件*	UTY-XWZXZ5	用於控制輸入/輸出連接埠
通訊組件	UTY-XCBXZ2	用於安裝選配零件

* 安裝需要選配通訊組件。

3. 一般說明

本安裝說明書簡要說明安裝空調機系統的位置和方法。開始安裝之前，請仔細閱讀室內機組與室外機組的完整說明，並確保系統中包含列出的所有附件。

3.1. 銅管和絕緣材料的類型

注意

如需配管長度和高度差異的說明，請參閱室外機組的安裝說明書。

室內機組容量	氣管大小 (厚度) [mm]	液管大小 (厚度) [mm]
22、28、36	$\varnothing 9.52 (0.8)$	$\varnothing 6.35 (0.8)$
40	$\varnothing 12.70 (0.8)$	$\varnothing 6.35 (0.8)$

注意

- 為氣管和液管纏繞隔熱材料。否則會造成漏水。
- 對於逆循環機型，使用耐 120°C 以上的隔熱材料。
- 如果冷媒配管安裝地點的濕度超過 70%，需在冷媒配管周圍安裝隔熱材料。如果濕度為 70%-80%，使用 15 mm 或更厚的隔熱材料。如果濕度超過 80%，使用 20 mm 或更厚的隔熱材料。
- 使用比上述指定厚度要薄的隔熱材料，可能會在隔熱材料表面會形成凝露。
- 使用熱傳導性能為 0.045 W/(m·K) 或更低 (20°C 時) 的隔熱材料。

3.2. 安裝所需的其他材料

- A. 冷媒 (電纜修護包紮) 膠帶
- B. 連接接線的絕緣鉤環或固定夾 (請參閱當地電工法規。)
- C. 油灰
- D. 冷凍油
- E. 固定冷媒配管的固定夾或鞍板

4. 電氣要求

室內機組由室外機組供電。請勿用單獨的電源對室內機組供電。

警告

電氣配線及設備的標準因各個國家或地區而異。開始電氣作業前，請確認相關法規、規定或標準。

電纜	電纜尺寸 [mm ²]	類型	備註
連接電纜	1.5	VVF	3 電纜 + 接地， $1\varnothing 220V$

最大電纜長度：將壓降限制為小於 2%。如果壓降為 2% 以上，請增加電纜規格。

5. 選擇安裝位置

與客戶商榷安裝位置，如下所示：

5.1. 室內機組

- 將室內機組安裝在具有足夠強度、不會受到振動的牆壁上。
- 不得阻塞進氣口和出風口；氣流應該能吹到整個房間。
- 將機組安裝在專用分支電路附近。
- 盡量避免將機組安裝在陽光直射的場所。
- 請將機組安裝在易於和室外機組連接之處。
- 將機組安裝在容易安裝排水管的位置。
- 考慮到日後維修等問題，請預留「6.1 安裝尺寸」中所示的空間。同時將機組安裝在可拆除過濾網的位置。

正確的初始安裝位置很重要，因為安裝之後再移動機組很困難。

警告

安裝在足以承受機組重量的地方。牢固安裝機組，確保不會倒塌或掉落。

注意

請勿將機組安裝在以下區域：

- 含鹽量高的區域，例如海邊。這會損壞金屬零件，導致零件故障或機組漏水。
- 充滿礦物油或有大量濺油或蒸氣的區域。這會損壞塑膠零件，導致零件故障或機組漏水。
- 靠近熱源的區域。
- 會產生對設備有不利影響之物質（例如硫磺氣體、氯氣、酸或鹼）的區域。這會腐蝕銅管和銅焊接合，從而導致冷媒洩漏。
- 會造成易燃性氣體洩漏、包含懸浮碳纖維或易燃灰塵或揮發性可燃物（例如，塗料稀釋劑或汽油）的區域。
- 如果氣體洩漏並擴散到機組周圍，便可能導致火災。
- 動物可能在機組上便溺或可能產生臭氣的區域。

- 請勿用於儲藏食品、動植物、精密儀器設備、藝術品或其他物件等用途，否則可能會導致這些物品變質。
- 將機組安裝在排水系統沒有問題之處。
- 將室內機組、室外機組、電源電纜、傳輸電纜、遙控器電纜安裝在距離電視機或收音機至少 1 m 的場所。這是為了防止電視接收干擾或無線電雜訊。（即使將它們安裝在 1 m 以外的地方，在某些信號條件下也仍可能接收到雜訊。）
- 若有孩童接近機組，請採取措施以防他們接觸機組。
- 將室內機組安裝在距離地面高度 1.8 m 以上的牆壁上。

6. 安裝作業

注意

- 請勿撞擊或推壓人體感測器。否則會導致損壞或故障。
- 請勿觸碰人體感測器。刮痕或弄髒會導致偵測不準確。
- 請勿將大型物體放在人體感測器附近。並使加熱設備保持在感測器的偵測區以外。

人體智慧眼的偵測範圍如下所示。

垂直角度 90°（側視）

水平角度 100°（頂視）

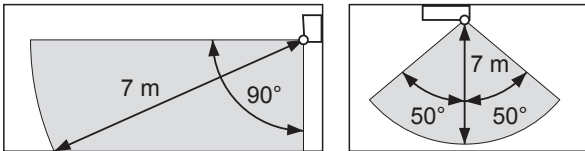

6.1. 安裝尺寸

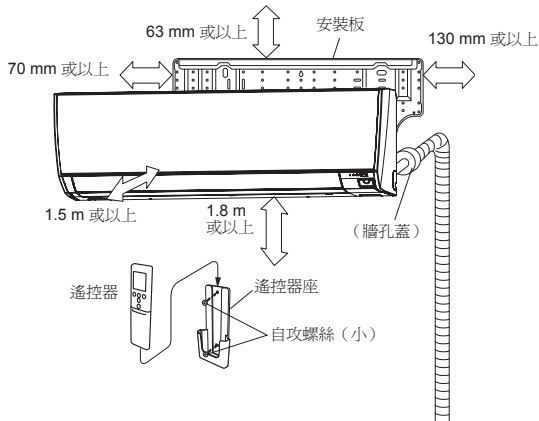

6.2. 室內機組配管方向

配管可沿如圖所示的 6 個方向連接。

當沿方向 2、3、4 或 5 連接配管時，用鋼鋸切開前蓋側邊的配管槽。

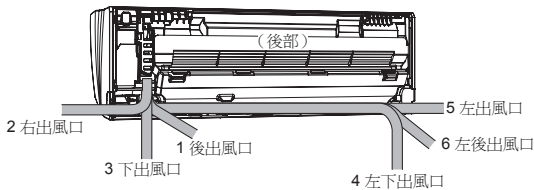

6.3. 在牆壁上鑿孔以連接配管

- (1) 在如下圖所示位置的牆壁上鑿開 65 mm 直徑的孔。
- (2) 使外側孔口低於內側孔口（5 至 10 mm）。
- (3) 請務必對齊牆孔的中心。若未對齊，可能會漏水。
- (4) 根據牆壁厚度剪切牆管，將牆管穿入牆孔蓋，用膠帶固定牆孔蓋，然後將牆管穿過牆孔。
- (5) 左配管和右配管時，在低一點的位置鑿孔，方便排水流出。

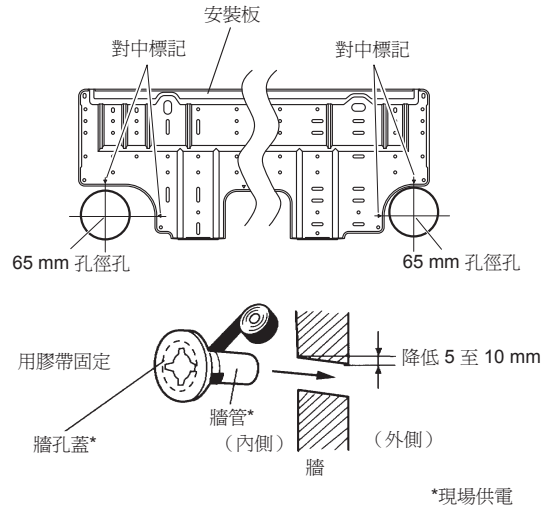

警告

請務必使用牆管。若不使用牆管，連接室內機組和室外機組的電纜可能會碰到金屬而導致漏電。

6.4. 安裝板的安裝

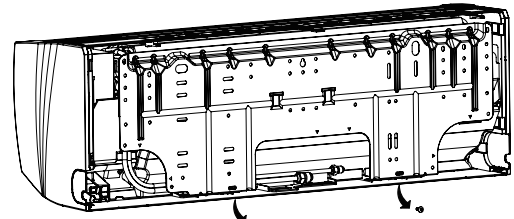

- 從室內機組拆下安裝板。（卸下 2 個螺絲）。
- (1) 安裝安裝板，使之沿水平和垂直方向正確定位。如果安裝板位置傾斜，水會滴到地板上。
- (2) 安裝安裝板，使之具有足夠強度承受機組的重量。
 - 用 5 個或以上螺絲穿過安裝板外邊緣孔，將安裝板固定到牆壁上。
 - 確認安裝板沒有搖晃。

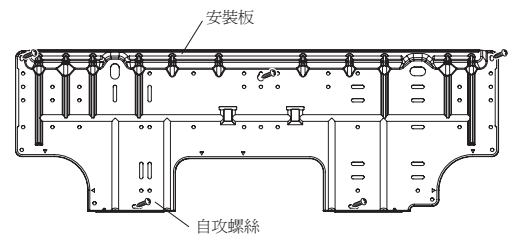

注意

請水平、垂直地安裝安裝板。否則會造成漏水。

6.5. 彎折排水管和配管

[後配管、右配管、下配管]

- 沿著牆孔方向安裝室內機組的配管，並用膠帶將排水管與配管捆綁在一起。
- 安裝配管時讓排水位於下方。
- 用裝飾帶纏繞室內機組配管中從外面可看見的部分。

[左後配管、左配管]

交換排水孔塞和排水管。

⚠ 注意

- 牢固插入排水管和排水孔塞。排水管應有向下的坡度，以避免漏水。
- 除水以外，插入時的管口不能黏有其它物質。否則，會腐蝕管體，導致漏水。
- 排水管拆下之後，不要忘記安裝排水孔塞。
- 用膠帶固定配管和排水管時，將排水管固定在配管的下方。
- 處於低溫環境下的排水管，必須採取必要的防凍措施，以免排水管凍結。在低溫環境下（室外溫度低於 0°C 時），進行冷氣運轉後，排水管裡面的水可能會凍結。一旦排水管裡面的水凍結，排水管會阻塞，可能造成室內機組漏水。

安裝排水孔塞

用六角扳手（4 mm，反向）插入排水孔塞，直到排水孔塞接觸排水孔的頂端。

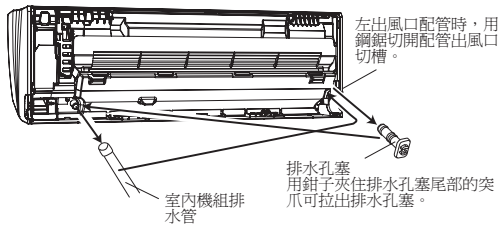
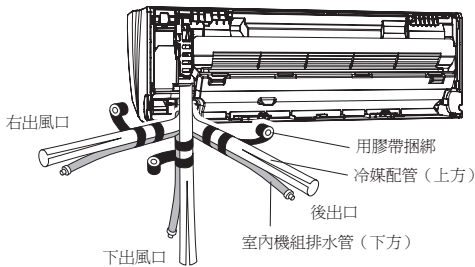
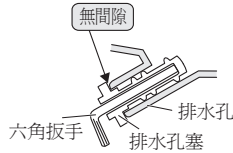

拆卸排水管

卸下位於排水管左側的螺絲，拔出排水管。

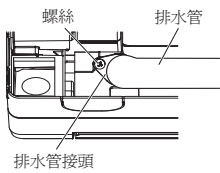

安裝排水管

垂直向內插入排水管，其排水管接頭（白色）必須插到排水孔上的螺絲孔內。插入後及更換前，請重新安裝及固定卸下的螺絲。

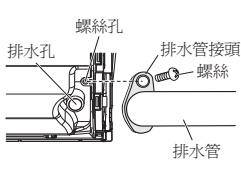

- 操作時請握緊排水管的接頭。
- 由於螺絲在內部，所以請使用磁力螺絲起子安裝。

- 對於左配管和左後方配管，沿著安裝板上的標記彎折連接配管的形狀。
- 以 70 mm 或以上的曲率半徑彎折連接配管，安裝時距離牆面 35 mm 以內。
- 在室內機組配管和排水管穿入牆孔之後，將室內機組掛在安裝板的上下鉤子上。

[安裝室內機組]

- 將室內機組掛在安裝板的上鉤上。
- 在室內機組與安裝板之間塞入墊塊，使室內機組的底部脫離牆面。

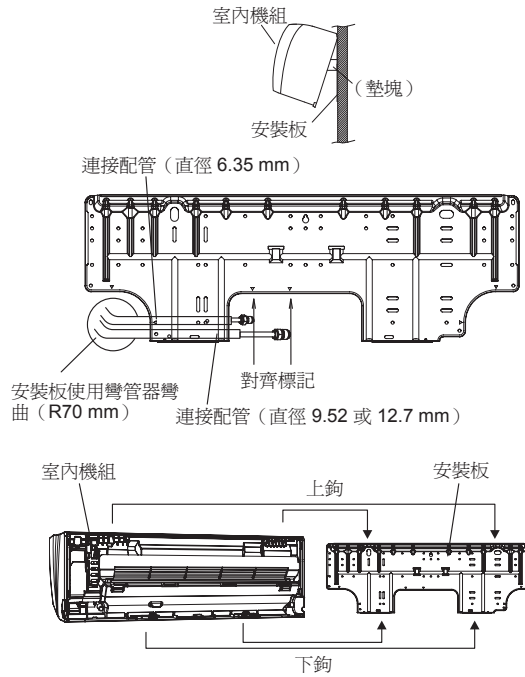

- 室內機組掛鉤在上鉤後，一邊放下機組，一邊向牆壁上按壓，將室內機組結合處掛在兩個下鉤上。

6.6. 連接配管

⚠ 注意

使用扭矩扳手以指定的擰緊方式將錐形螺母擰緊。否則，錐形螺母可能會在一段時間之後鬆脫，導致冷媒洩漏，若冷媒與火燄互相接觸，會產生有害氣體。

6.6.1. 錐形成形

使用 R410A 專用管鉗和擴管工具。

- 依照所需的連接管長度，利用管鉗裁切。
- 為防止切屑進入管內，請將管口朝下，並清除毛刺。
- 將錐形螺母（必須使用附在室內機組和室外機組的錐形螺母）插在配管上，然後使用擴管工具進行擴口處理。請使用 R410A 專用擴管工具或過去的擴管工具。如果使用其他錐形螺母，可能會導致冷媒洩漏。
- 用夾扣或膠帶將配管開口緊密地封好，以防灰塵、髒污或水進入配管。

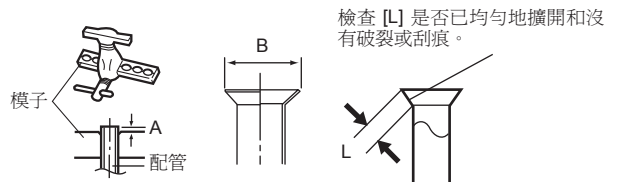

配管外徑 [mm (in.)]	尺寸 A[mm]	尺寸 B[mm]
	R410A 擴管工具 緊握式	
6.35 (1/4)	0 至 0.5	9.1
9.52 (3/8)		13.2
12.70 (1/2)		16.6
15.88 (5/8)		19.7
19.05 (3/4)		24.0

當使用過去的擴管工具將 R410A 管擴成錐形時，尺寸 A 需較表（使用 R410A 擴管工具）中所示之尺寸增大約 0.5 mm，以達到指定的錐形。請使用厚度規量測尺寸 A。

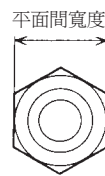

配管外徑 [mm (in.)]	錐形螺母之平面間寬度[mm]
6.35 (1/4)	17
9.52 (3/8)	22
12.70 (1/2)	26
15.88 (5/8)	29
19.05 (3/4)	36

6.6.2. 彎折配管

- 如果配管是用手加以成形，務必小心以免造成塌陷。
- 切勿將配管折曲 90°。
- 當重複彎折或拉伸配管時，配管會變硬，欲進一步彎折或拉伸配管就會異常困難。
- 請勿彎折或拉伸配管超過 3 次以上。

⚠ 注意

- 若要防止配管的破裂，請避開鋒利邊緣。
- 若在同一處重複彎曲配管，會將配管折斷。

6.6.3. 配管連接

⚠ 注意

- 請確認配管正確地對準室內機組的接口上。若對心並未做好，錐形螺母將無法很平順地擰緊。若強加施力旋轉錐形螺母，螺紋將會受損。
- 在連接配管進行接管之前，切勿立即將室內機組上的錐形螺母移除。
- 緊握住扭矩扳手的手把處，與配管保持正確角度，以便正確地擰緊錐形螺母。
- 使用扭矩扳手以指定的擰緊方式將錐形螺母擰緊。否則，錐形螺母可能會在一段時間之後鬆脫，導致冷媒洩漏，若冷媒與火燄互相接觸，會產生有害氣體。

⚠ 注意

- 連接配管，以便可以在需要時輕鬆卸下控制箱蓋來進行保養。
- 為了避免水漏到控制箱中，請確保配管絕緣性能良好。

在用手將錐形螺母擰緊之後，用扳手握住管體側，然後用扭矩扳手擰緊。(關於錐形螺母的擰緊扭矩，請參閱下表。)

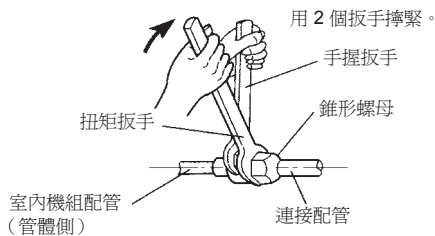

錐形螺母 [mm (in.)]	擰緊扭矩 [N · m (kgf · cm)]
6.35 (1/4) 直徑	16 至 18 (160 至 180)
9.52 (3/8) 直徑	32 至 42 (320 至 420)
12.70 (1/2) 直徑	49 至 61 (490 至 610)
15.88 (5/8) 直徑	63 至 75 (630 至 750)
19.05 (3/4) 直徑	90 至 110 (900 至 1,100)

7. 電氣配線

7.1. 接線系統示意圖

⚠ 警告

- 連接電線之前，確保電源已關閉。
- 必須牢固連接每條電線。
- 請勿使電線接觸到冷煤管、壓縮機或可動零件。
- 較鬆的電線可能會導致終端接頭過熱或機組發生故障，也可能引起火災。因此，請務必牢固連接所有電線。
- 將電線連接到相應的端子編號。

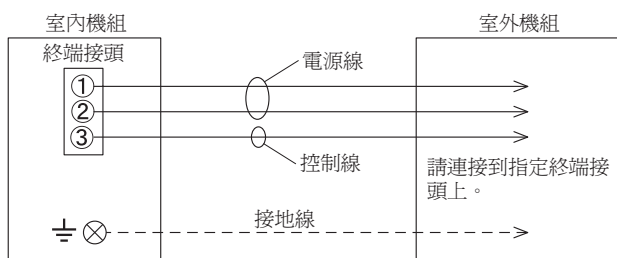

7.2. 室內機組配線

1. 拆卸電線蓋。(卸下 1 個螺絲。)
2. 拆卸電纜固定夾。
3. 如圖所示彎折連接電纜端部。
4. 將連接電纜線端部牢固地連接到端子座。
5. 用電纜固定夾固定連接電纜。

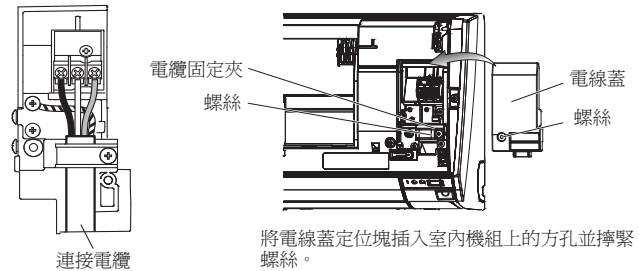
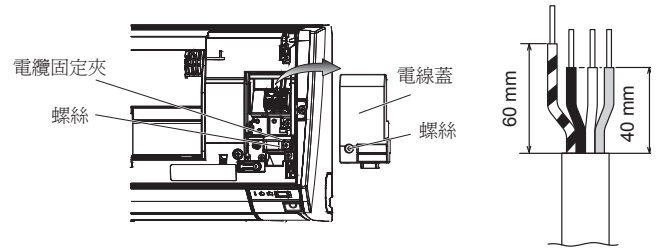

7.3. 如何將電線連接到終端接頭上

連接電纜時的注意事項

剝除導線的絕緣層時，務必使用如線鉗等專用工具。若沒有專用工具，請使用刀子等工具來小心剝除絕緣層。

- (1) 用帶有絕緣套的壓著環形端子(如圖所示)連接到端子座。
- (2) 用工具將壓著端子牢固固定到電線上，以防電線鬆脫。

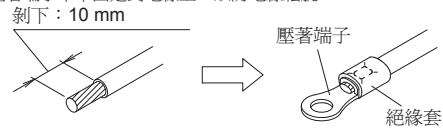

- (3) 用指定電線，將其牢固連接並固定，以使終端不存在壓力。
- (4) 用帶有適用起子頭的螺絲起子擰緊終端螺絲。否則會損毀螺絲頭，且無法擰緊螺絲。
- (5) 請勿將終端螺絲擰得太緊，否則螺絲可能會斷裂。

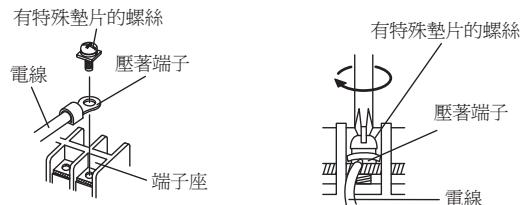

- (6) 關於終端螺絲的擰緊扭矩，請參閱下表。

擰緊扭矩 [N · m]	
M4 螺絲	1.2 至 1.8

⚠ 注意

- 將端子座編號和連接電纜顏色與室外機組對應起來。配線不當可能會導致火災。
- 將連接電纜牢固地連接到端子座。安裝不當可能會導致火災。
- 用電纜固定夾固定電纜時，請夾住電纜的塑膠護套而非絕緣體上。如果絕緣體被擦破，可能會發生漏電。
- 務必連接接地電纜。接地不當可能會導致觸電。
- 請勿使用用於室內機組連接到室外機組的接地螺絲，除非另有指定。

8. 最後整理

- 配管之間的隔熱。
 - 分別對吸氣管和排氣管包裹隔熱材料。
 - 對於後配管、右配管和下配管，將連接配管隔熱材料與室內機組配管隔熱材料重疊對接，並用膠帶綁紮以不留間隙。
 - 對於左配管、左後配管，將連接配管隔熱材料與室內機組配管隔熱材料對接，並用膠帶綁紮以不留間隙。
 - 對於左配管、左後配管，用布帶纏繞收納後配管外罩部分的區域。
 - 對於左配管、左後配管，用膠帶將連接電纜綁紮在配管頂部。
 - 對於左配管、左後配管，在配管和排水管進入後配管外罩的部分，用布帶將配管和排水管綁在一起。
- 用膠帶暫時將連接電纜沿著連接配管固定。(從管子底部開始纏繞到 1/3 寬度的程度，以免進水。)
- 用鞍板將連接配管固定在外牆上。
- 用密封膠填充外牆管孔與配管之間隙，以免雨水或風灌入室內。
- 將排水管固定在外牆等地方。

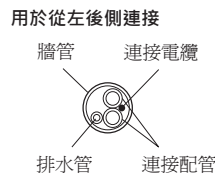
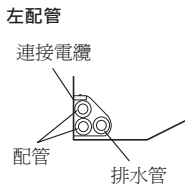
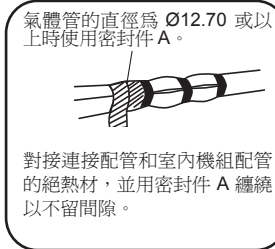
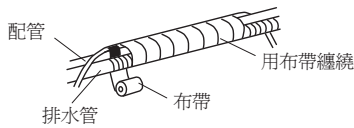
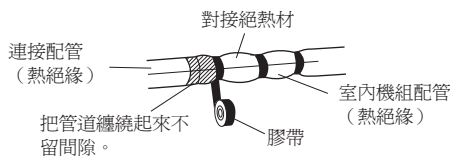
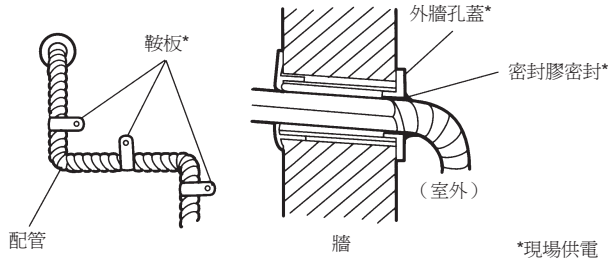

進行以下檢查：



9. 前面板的拆卸和安裝

拆卸入風口格柵

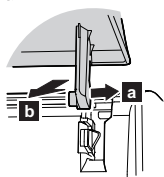

打開入風口格柵。輕輕向外側「a」按壓入風口格柵的左、右固定軸，依箭頭「b」所示方向拆下入風口格柵。

安裝入風口格柵

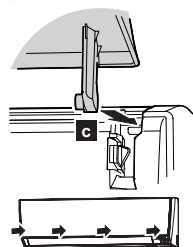

水平握住格柵，將左、右固定軸放入面板「c」頂部的枕塊。要使各軸妥善固定，插入軸直至插入到位。

按壓入風口格柵的 4 處，以完全關閉。

9.1. 拆卸前面面板

- 拆下入風口格柵 (請參照拆卸入風口格柵。)
- 拆下 3 個螺絲罩蓋。
- 拆下電線蓋。
- 拆下 7 個螺絲。

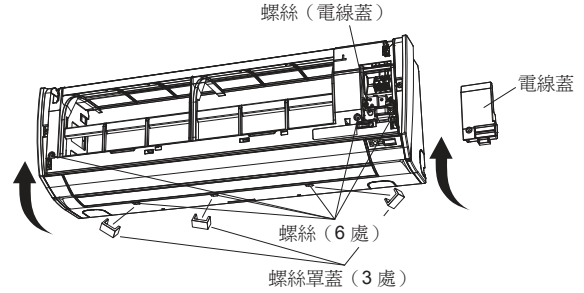

- 向前拉前面面板，同時抬起上表面，這樣就拆下了前面面板。

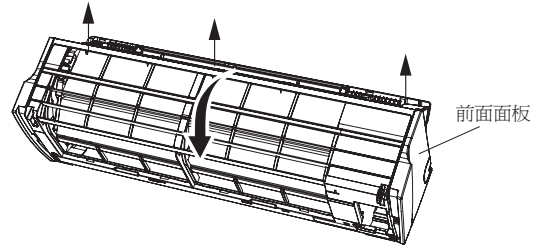

9.2. 安裝前面面板

- 首先，安裝前面面板的下部並將上鉤與下鉤插入。(頂部 3 個，中央 2 個)

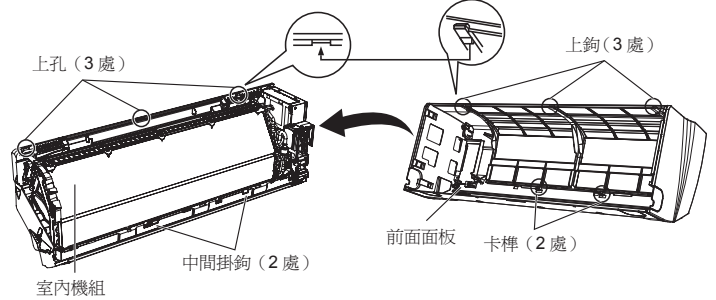

- 安裝 6 個螺絲。
- 安裝電線蓋。
- 安裝 3 個螺絲罩蓋。
- 安裝入風口格柵。



注意

牢固安裝前面面板和入風口格柵。若未妥善安裝，開放面板和入風口格柵可能會脫落而導致人身傷害。

10. 試運轉

檢查項目

- 遙控器上的每個按鈕是否操作正常？
- 各指示燈是否正常？
- 風向導風板是否操作正常？
- 排水是否正常？
- 運轉時是否有任何異常噪音和振動？
 - 切勿長時間在運轉測試下操作空調機。

【操作方法】

- 關於操作方法，請參閱使用說明書。
- 根據室溫，室外機組可能不運轉。此時，按住室內機組的 MANUAL AUTO (強制自動) 按鈕 10 秒鐘以上。試運轉期間，運轉指示燈和定時指示燈將同時開始閃爍。然後，透過操作遙控器選擇暖氣時，暖氣試運轉將在約 3 分鐘後開始 [僅逆循環機型適用]。(請按照遙控器的使用說明書操作。)
- 要結束運轉測試，請按遙控器開/關按鈕。(透過按運轉測試按鈕運轉空調機時，運轉指示燈和定時指示燈將同時緩慢閃爍。)

【使用有線遙控器】(選配)

關於操作方法，請參閱使用說明書。

- (1) 停止空調機運轉。
- (2) 同時按運轉模式按鈕和風量按鈕 2 秒或以上，啟動運轉測試。

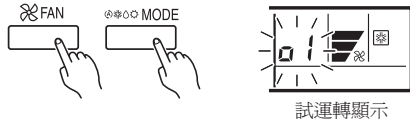

- (3) 按開 / 關按鈕停止運轉測試。

11. 安裝遙控器

確認室內機組正確接收遙控器發出的信號，然後安裝遙控器座。



注意

請勿在以下條件下安裝遙控器座：

- 放在直射陽光下
- 受到暖爐或加熱器等熱源影響的位置

11.1. 安裝遙控器座

- 在距離接收器最長 7 m 的位置安裝遙控器。安裝遙控器後，請確認其是否正常運作。
- 用自攻螺絲將遙控器座安裝到牆壁、柱子等。

固定遙控器座

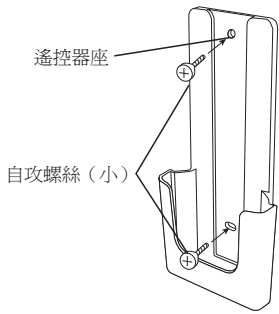

安裝遙控器

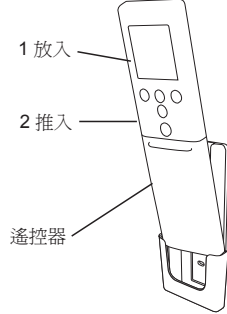

12. 安裝選配組件

本空調機可與下列選配組件連接。

- 有線遙控器
- 簡易遙控器
- 外部連接組件

安裝有線遙控器之前

- 當您使用有線遙控器時，某些功能可能無法使用。



注意

- 安裝前，務必切斷所有電源。
- 安裝或保養機組時，請勿接觸室內或室外機組內建換熱器的鋁片，以防止受傷。
- 在安裝或拆卸操作期間，請勿讓電線纏住零件或用力拉扯電線。否則可能會導致空調機故障。
- 避免放在直射陽光下。
- 選擇不會受到暖爐或加熱器等熱源影響的位置。
- 在安裝選配組件之前，請先確認空調機能否收到信號。
- 請勿將有線遙控器連接到電源終端。
- 將有線遙控器連接到室內機組時，請使用有線遙控器或簡易遙控器隨附的連接電纜。
- 有線遙控器的建議電纜長度為 10 m。延長電纜時，務必為連接零件包裹絕緣層。

請勿將電源連接到終端。

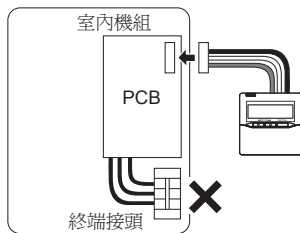

13. 安裝作業 (選配)



注意

- 請勿撞擊或推壓人體感測器。否則會導致損壞或故障。
- 請勿觸碰人體感測器。刮痕或弄髒會導致偵測不準確。

13.1. 修改遙控器軟線

- (1) 用工具切開遙控器軟線末端的接線端，然後剝除軟線切開一端的絕緣層。
- (2) 將遙控器軟線與連接軟線連接起來。
(有線遙控器隨附)

重要：務必為軟線之間的連接處包上絕緣層。

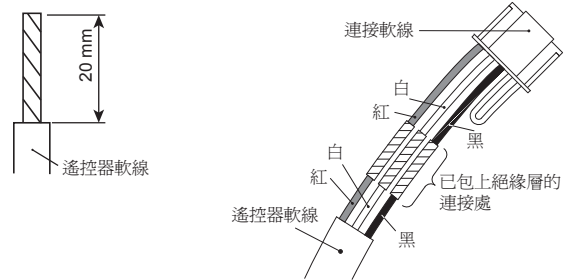

13.2. 安裝有線遙控器接線端 / 外部連接組件接線端 (另售)

- (1) 拆下控制箱的螺絲，如下圖右上方所示。
- (2) 如下圖左下方圓圈所示的箭頭指示方向，鬆開側面的兩個扣環。拉出並取下蓋子。

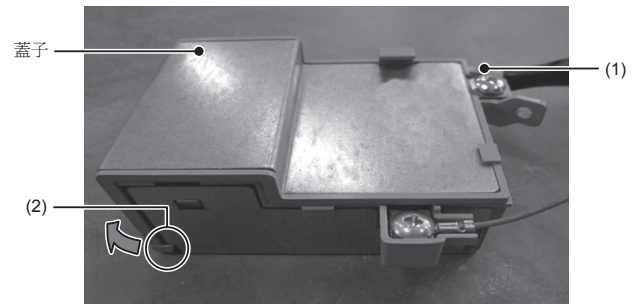

- (3) 將有線遙控器接線端 / 外部連接組件接線端 (另售) 連接到控制板上的指定端子上。請根據實際用途，連接到所需功能的接頭。
- (4) 連接各接線端後，如下圖右下方圓圈所示，將電纜穿過凹槽。

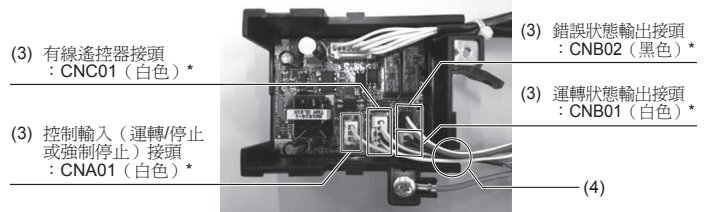

(3) 有線遙控器接頭
：CNC01 (白色) *

(3) 錯誤狀態輸出接頭
：CNB02 (黑色) *

(3) 運轉狀態輸出接頭
：CNB01 (白色) *

(3) 控制輸入 (運轉/停止
或強制停止) 接頭
：CNA01 (白色) *

(4)

*：表示控制板上印刷位置的符號

- (5) 如下所示，安裝控制箱蓋。
(如圖中三角符號所示，使蓋子與右側上下角對齊。
將蓋子上的扣環插入兩個虛線圓圈底部的兩側。)
- 安裝控制箱蓋時，確保電纜未纏結，如局部放大圖所示。
- (6) 安裝一個螺絲。
- (7) 如圖所示，擰緊螺絲，固定有線遙控器的地線。(僅適用於澳洲機型)。

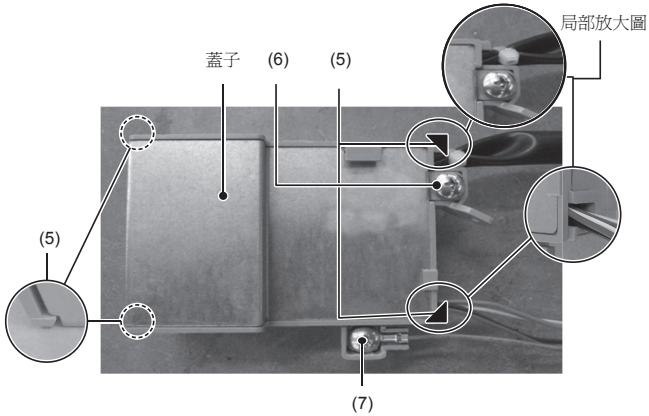

13.3. 安裝通訊箱

13.3.1. 拆卸入風口格柵 (請參見「9.1. 拆卸前面板」)

13.3.2. 拆卸控制箱

- (1) 拆下 4 個螺絲。(安裝時使用同樣的螺絲。)
- (2) 向前拉出控制箱蓋，並取下。

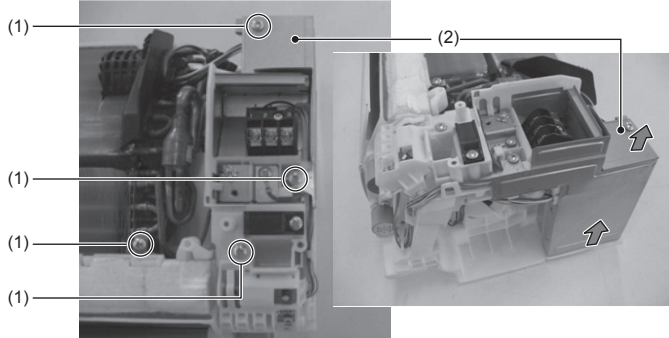

- (3) 拆下 4 個接頭。
• 取下接頭插件側面的鎖。

⚠ 注意

- 請注意不要損壞控制板上的零件。
否則可能會導致故障。

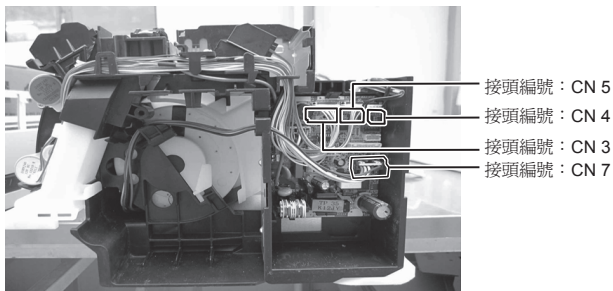

*: 表示控制板上印刷位置的符號

- (4) 拆下三個理線夾上的電線。(請參見下圖)
- 綠色粗線留在理線夾 C 上，拆下其他電線。

⚠ 注意

- 請勿強行拉扯電線。
否則可能會損壞。

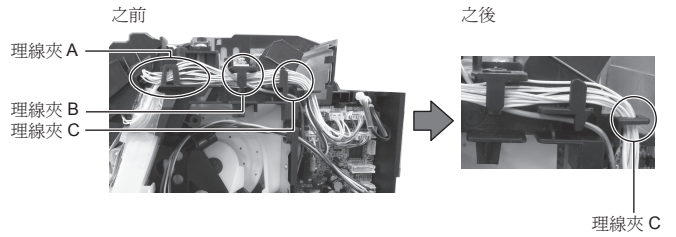

- (5) 向前拉出控制箱，以正確的方向拆下。
• 請勿拆卸熱敏電阻。
• 請勿損壞已拆卸接線的接線端。(請參見下圖)

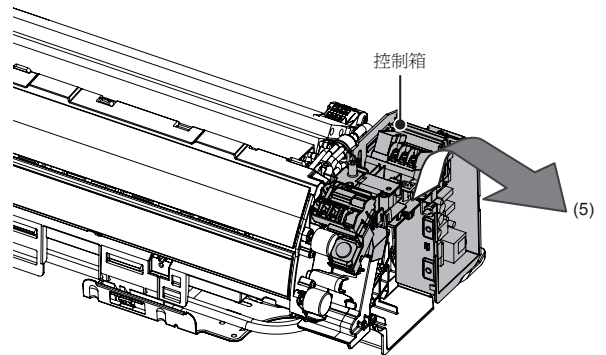
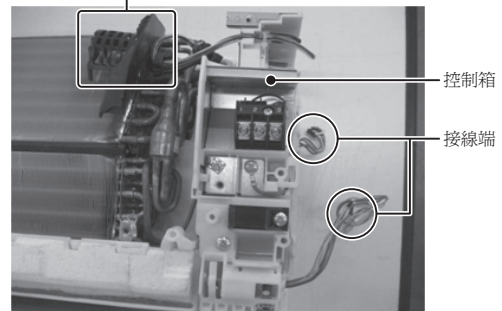

13.3.3. 安裝通訊箱

- (1) 將通訊箱安裝到主機上，用隨附的螺絲固定，安裝位置如下。

視圖 A (局部放大圖)

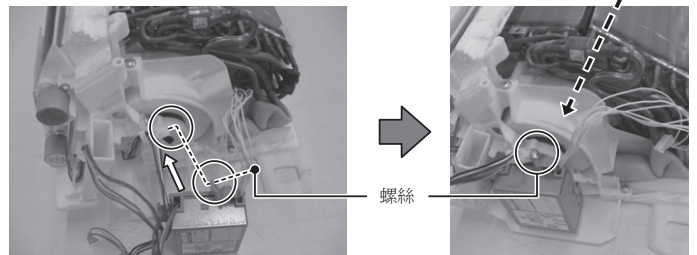

視圖 A (局部放大圖)

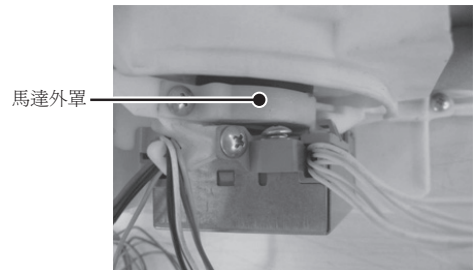

- (2) 用隨附的綁線帶，穿過馬達外罩上的孔，以固定從通訊箱引出的電線。
(請參見下圖)

剪下綁線帶的
多餘部分。

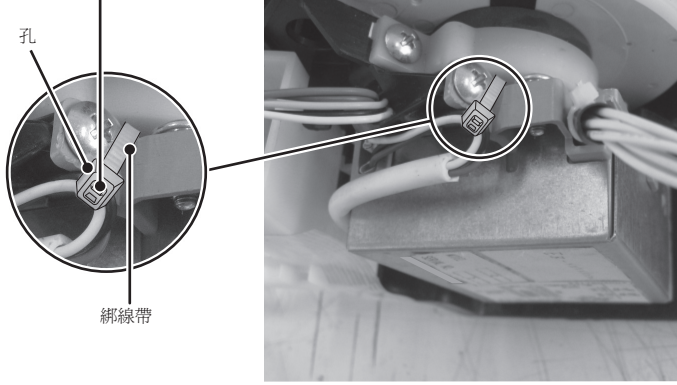

13.3.4. 安裝控制箱

- (1) 將控制箱設定到底部，以便其右側緊貼馬達外罩。

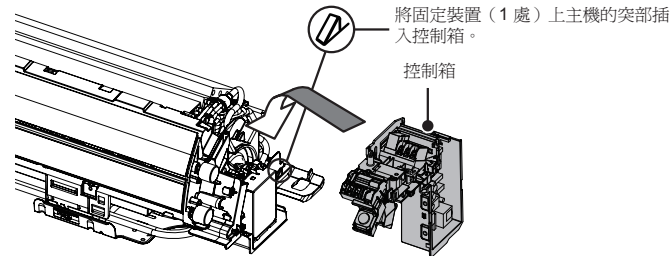

- 視各個國家而定，控制箱的安裝方法有所不同。(請參見下圖)
(安裝時，使用 13.3.2. 拆卸控制箱步驟中拆下的螺絲。)

- (2) 用螺絲固定控制箱。(使用長螺絲。)

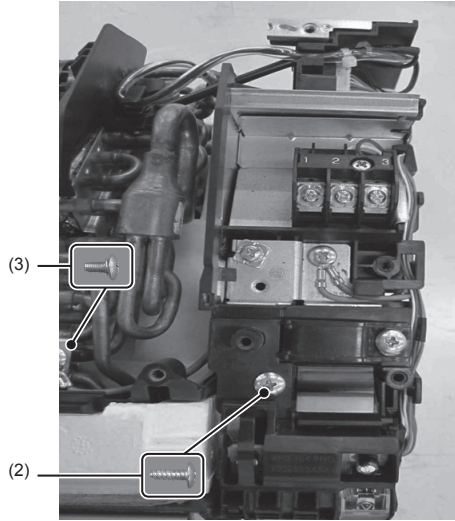

- (3) 將換熱器的地線捆綁在一起，如上方左圖所示。(此處使用短螺絲。)

- (4) 將電線鉤在理線線上，如下圖圓形所示，然後將長方形所示的接頭分別連接到相應的接線端上。
(每個接線端應與接頭成對。)

⚠ 注意

- 確保正確插入接頭，否則可能會導致運轉錯誤。
- 請注意不要損壞控制板上的零件。否則可能會導致故障。

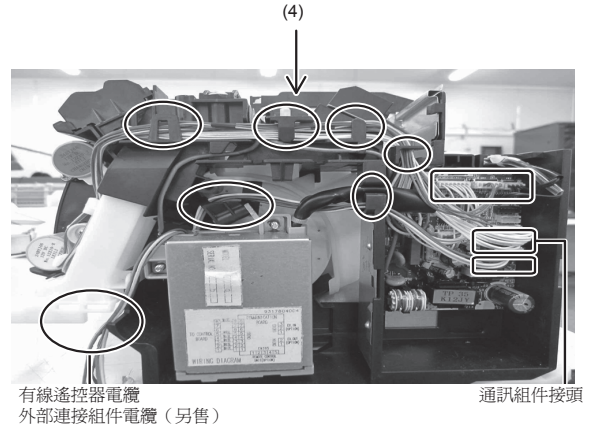

- (5) 將通訊箱中的地線 (綠色) 與控制箱面板上的地線 (綠色) 捆在一起，如下圖和前一頁最下方的圖中所示。

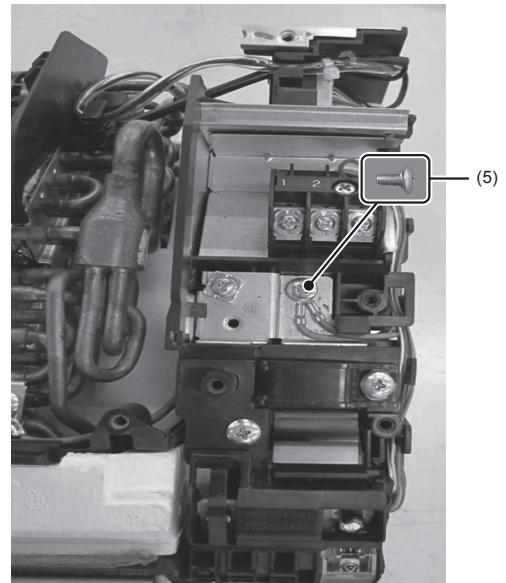

- (6) 將控制箱蓋安裝到肋條的內側，如下圖所示。

⚠ 注意

- 請勿讓電氣零件箱蓋夾住或壓住電線。否則可能會導致觸電。

- (7) 用螺絲固定，以防控制箱蓋掉落。
(安裝時，使用 13.3.2. 拆卸控制箱步驟中拆下的螺絲。)

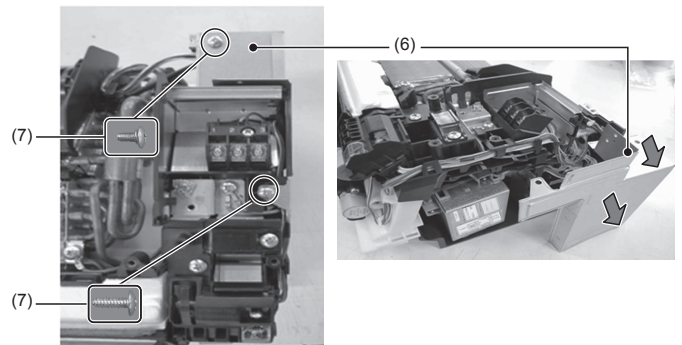

- (8) 黏貼保護膜 (2 處), 以防電線外露。

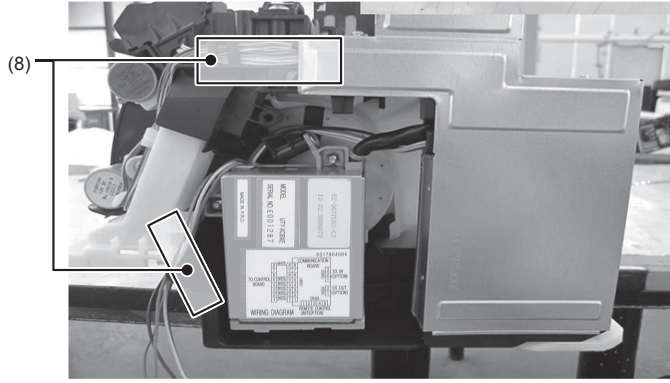

13.3.5. 安裝前面面板
(請參見「9.2. 安裝前面面板」)

14. 選擇遙控器信號代碼

當室內安裝 2 台或更多空調機而遙控器操作的不是您設定的空調機時，請變更遙控器信號代碼，以僅操作您要設定的空調機 (有四個選擇可用)。
當室內安裝 2 台或更多空調機時，若要設定每台空調機的信號代碼，請洽詢經銷商。

選擇遙控器信號代碼

根據下列步驟選擇遙控器的信號代碼。(請注意，如果空調機尚未設定信號代碼，則空調機無法接收信號代碼。)

- 遙控器顯示屏上顯示時鐘之後，再按下開 / 關 (ON/OFF) 按鈕。
- 按住運轉模式按鈕 5 秒以上，顯示目前的信號代碼 (初始設定為 A)。
- 按溫度 (▲ / ▼) 按鈕，在 A-b-c-d 間變更信號代碼。將顯示屏上的代碼與空調機信號代碼對應起來。
- 再次按下運轉模式按鈕，返回時鐘畫面。信號代碼即會變更。

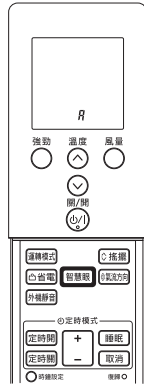

- 如果您在信號代碼顯示之後 30 秒內沒有按下任何按鈕，系統會返回最初的時鐘畫面。在這種情況下，請從步驟 (1) 重新開始。
- 裝運前，空調機的信號代碼設定為 A。

15. 功能設定

使用遙控器根據安裝條件進行「功能設定」。



- 確認室外機組的接線是否已經完成。
- 確認室外機組上的電氣盒蓋已經蓋好。

- 此程序變更為用來根據安裝條件控制室內機組的功能設定。錯誤設定可能會導致室內機組故障。
- 開啓電源之後，使用遙控器根據安裝條件進行「功能設定」。
- 可選擇以下兩種設定：功能編號或設定值。
- 如果選擇了無效的編號或設定值，則無法變更設定。
- 使用有線遙控器 (選配) 時，請參閱遙控器隨附的安裝說明書。

進入功能設定模式

同時按下風量按鈕和溫度 (▲)，按復歸按鈕，進入功能設定模式。

選擇功能編號和設定值

- 按溫度 (▲ / ▼) 按鈕選擇功能編號。(按強勁按鈕可在左右數字間切換。)
- 按風量按鈕繼續設定值。(再次按風量按鈕可回到功能編號選擇。)
- 按溫度 (▲ / ▼) 按鈕選擇設定值。(按強勁按鈕可在左右數字間切換。)
- 依所列順序按運轉模式按鈕，以及開 / 關按鈕，以確認設定。
- 按復歸按鈕取消功能設定模式。
- 完成功能設定後，請務必關閉電源後再次打開電源。

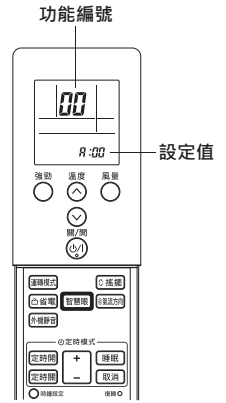

切記當電源關閉後，務必要經過 30 秒鐘或以上才能再次打開電源。功能設定只有在電源關閉又再次開啓後才會生效。

過濾網符號

根據估計的室內含塵量，選擇在室內機組上顯示過濾網符號的適當間隔。不需要指示時，選擇「無指示」(03)。

(◆... 出廠設定)

設定說明	功能編號	設定值
標準 (400 小時)	11	00
間隔長 (1,000 小時)		01
間隔短 (200 小時)		02
◆ 無指示		03

冷氣室溫控制

視安裝環境而定，您可能需要修正室溫感應器。根據安裝條件，選擇適當的控制設定。

(◆... 出廠設定)

設定說明	功能編號	設定值
◆ 標準	30	00
稍低控制		01
較低控制		02
較高控制		03

暖氣室溫控制 [僅逆循環機型適用]

視安裝環境而定，您可能需要修正室溫感應器。根據安裝條件，選擇適當的控制設定。

(◆... 出廠設定)

設定說明	功能編號	設定值
◆ 標準	31	00
較低控制		01
稍高控制		02
較高控制		03

自動重新啟動

電源切斷後，啓用或停用自動重新啟動。

(◆... 出廠設定)

設定說明	功能編號	設定值
◆ 開	40	00
關		01

* 自動重新啟動是一項適用於例如斷電等情況的緊急功能。在正常操作之下，請勿使用此功能。請務必使用遙控器或其他外部輸入裝置操作本機。

切換室溫感測器

使用有線遙控器的溫度感測器時，將設定更改為「兩方」(01)。

(◆... 出廠設定)

設定說明	功能編號	設定值
◆ 室內機組	42	00
兩方		01

00：室內機組的感測器啟動。

01：室內機組和有線遙控器的感測器都啟動。

遙控器信號代碼

(僅限無線遙控器)

可以更改室內機組信號代碼。選擇適當的信號代碼。

(◆... 出廠設定)

設定說明	功能編號	設定值
◆ A	44	00
B		01
C		02
D		03

外部輸入控制

可選擇「運轉/停止」模式或「強制停止」模式。

(◆... 出廠設定)

設定說明	功能編號	設定值
◆ 運轉/停止模式	46	00
(不可設定)		01
強制停止模式		02

控制室內機組風扇進行省電供冷

當室外機組停止時，在冷氣運轉期間，透過控制室內機組風扇的旋轉來啓用或停用省電功能。

(◆... 出廠設定)

設定說明	功能編號	設定值
◆ 關	49	00
開		01

00：當室外機組停止時，室內機組風扇會依據遙控器的設定繼續運轉。

01：當室外機組停止時，室內機組風扇將以極低的速度間歇運轉。

設定記錄

在下表中記錄對設定所做的任何變更。

設定說明	設定值
過濾網符號	
冷氣室溫控制	
暖氣室溫控制	
自動重新啟動	
切換室溫感測器	
遙控器信號代碼	
外部輸入控制	
控制室內機組風扇進行省電供冷	

完成功能設定後，請務必關閉電源後再次打開電源。

16. 用戶導引

根據使用說明書告知用戶以下內容：

(1) 啟動和停止方法、操作開關、溫度調節、定時器、氣流開關和其他遙控器操作。

(2) 拆卸和清潔空氣過濾網，以及如何使用風向導風板。

(3) 向用戶提供使用說明書。

17. 錯誤代碼

如果使用無線遙控器，光探測器上的指示燈會以閃爍圖案的方式輸出錯誤代碼。如果使用有線遙控器，錯誤代碼會顯示在遙控器顯示屏上。請參閱表中的指示燈閃爍圖案和錯誤代碼。錯誤畫面僅會在操作期間顯示。

錯誤畫面			有線遙控器 錯誤代碼	說明
運轉指示燈 (綠色)	定時指示燈 (橙色)	省電指示燈 (綠色)		
●(1)	●(1)	◇	11	連續通訊錯誤
●(1)	●(2)	◇	12	有線遙控器通訊錯誤
●(1)	●(5)	◇	15	試運轉未完成
●(2)	●(1)	◇	21	機組編號或冷媒電路位址設定錯誤 [同時存在多個]
●(2)	●(2)	◇	22	室內機組容量錯誤
●(2)	●(3)	◇	23	組合錯誤
●(2)	●(4)	◇	24	• 連接機組編號錯誤 (室內子機) [同時存在多個] • 連接機組編號錯誤 (室內機組或分線機組) [可以有多个]
●(2)	●(7)	◇	27	主機、子機安裝錯誤 [同時存在多個]
●(3)	●(2)	◇	32	室內機組 PCB 型號資訊錯誤
●(3)	●(5)	◇	35	強制自動開關錯誤
●(4)	●(1)	◇	41	室溫感測器錯誤
●(4)	●(2)	◇	42	室內機組換熱器中段溫度感測器錯誤
●(5)	●(1)	◇	51	室內機組風扇馬達錯誤
●(5)	●(3)	◇	53	排水泵錯誤
●(5)	●(7)	◇	57	調節板錯誤
●(5)	●(8)	◇	58	入風口格柵錯誤
●(5)	●(15)	◇	5U	室內機組錯誤
●(6)	●(2)	◇	62	室外機組主 PCB 型號資訊錯誤或通訊錯誤
●(6)	●(3)	◇	63	變頻器錯誤
●(6)	●(4)	◇	64	使用中的過濾網錯誤、PFC 電路錯誤
●(6)	●(5)	◇	65	跳脫端子 L 錯誤
●(6)	●(10)	◇	6A	顯示 PCB 微電腦通訊錯誤
●(7)	●(1)	◇	71	排氣溫度感測器錯誤
●(7)	●(2)	◇	72	壓縮機溫度感測器錯誤
●(7)	●(3)	◇	73	室外機組換熱器液溫感測器錯誤
●(7)	●(4)	◇	74	室外溫度感測器錯誤
●(7)	●(5)	◇	75	抽吸溫度感測器錯誤
●(7)	●(6)	◇	76	• 二通閥溫度感測器錯誤 • 三通閥溫度感測器錯誤
●(7)	●(7)	◇	77	散熱器溫度感測器錯誤
●(8)	●(2)	◇	82	• 次冷卻換熱器進氣口溫度感測器錯誤 • 次冷卻換熱器排氣口溫度感測器錯誤
●(8)	●(3)	◇	83	液體管溫度感測器錯誤
●(8)	●(4)	◇	84	電流感測器錯誤

●(8)	●(6)	◇	86	• 排氣壓力感測器錯誤 • 抽氣壓力感測器錯誤 • 高壓開關錯誤
●(9)	●(4)	◇	94	跳脫偵測
●(9)	●(5)	◇	95	壓縮機轉子位置偵測錯誤
●(9)	●(7)	◇	97	室外機組風扇馬達錯誤
●(9)	●(9)	◇	99	四通閥錯誤
●(10)	●(1)	◇	A1	排氣溫度錯誤
●(10)	●(3)	◇	A3	壓縮機溫度錯誤
●(10)	●(4)	◇	A4	高壓錯誤
●(10)	●(5)	◇	A5	低壓錯誤
●(13)	●(2)	◇	J2	分線盒錯誤 [可以有多个]

顯示模式 ●：亮起 0.5 秒 / 熄滅 0.5 秒
◇：亮起 0.1 秒 / 熄滅 0.1 秒
()：閃爍次數

[室內機組顯示的故障排除]

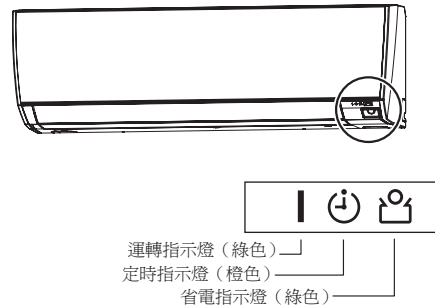

[有線遙控器顯示器 (選配) 的故障排除]

若發生錯誤，則會顯示下列畫面。(設定室溫畫面中會出現「Er」)

