

AR CONDICIONADO

MANUAL DE OPERAÇÃO

Tipo Montado na Parede

MANUAL DE FUNCIONAMIENTO

Tipo Montado en Pared

Português

Español

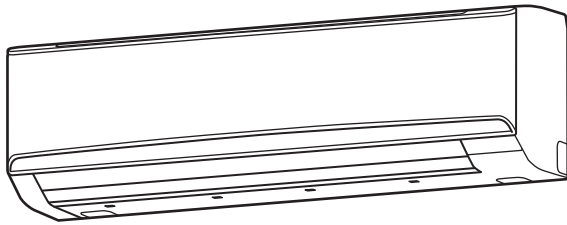

Unidade interna
Unidad interior
ASBG36LMTA

A garantia contratual somente é válida para produtos instalados por assistência técnica credenciada.

Guarde este manual para futura referência.
Conserve este manual para futura referencia.

FUJITSU GENERAL LIMITED





N.º DE PEÇA 9387081183

CONTEÚDO

PRECAUÇÕES DE SEGURANÇA	1	FUNCIONAMENTO COM PERSIANAS	
CARACTERÍSTICAS E FUNÇÕES	2	OSCILANTES (SWING)	11
NOME DAS PEÇAS	3	FUNCIONAMENTO ECONÔMICO	11
PREPARAÇÃO	5	OPERAÇÃO DE AQUECIMENTO DE 10 °C	12
FUNCIONAMENTO	6	LIMPEZA E CUIDADOS	13
FUNCIONAMENTO DO TIMER	8	SELECIONANDO O CÓDIGO PERSONALIZADO	
Função SLEEP TIMER		DO CONTROLADOR REMOTO	15
(DESLIGAMENTO AUTOMÁTICO)	9	SOLUÇÃO DE PROBLEMAS	16
Funcionamento "MANUAL AUTO"	9	DICAS DE FUNCIONAMENTO	17
AJUSTAR A CIRCULAÇÃO DA DIREÇÃO			
DO FLUXO DE AR	10		

PRECAUÇÕES DE SEGURANÇA

- Antes de usar o equipamento, leia estas “PRECAUÇÕES” até o final e opere-o da forma correta.
- Todas as instruções nesta seção são relativas a segurança; certifique-se de manter uma condição segura de operação.
- “ADVERTÊNCIA” e “CUIDADO” têm os seguintes significados nestas instruções:

 ADVERTÊNCIA	Este símbolo indica os procedimentos que, inadequadamente realizados, poderão resultar em morte ou ferimento grave ao usuário ou técnico.
 CUIDADO	Este símbolo indica os procedimentos que, inadequadamente realizados, poderão resultar em ferimento ao usuário ou danos materiais.

ADVERTÊNCIA

- Não tente instalar o ar condicionado sozinho.
- O ar condicionado não contém peças que podem ser consertadas pelo usuário. Sempre consulte o pessoal do serviço técnico autorizado para reparos.
- Quando for necessário mudar o aparelho de lugar, chame o pessoal do serviço técnico autorizado para a remoção e reinstalação do equipamento.
- Não tome friagem demais por ficar na direção do fluxo do ar de refrigeração por muitas horas.
- Não coloque dedos ou objetos na porta de saída ou grade de entrada.
- Não ligue ou interrompa o funcionamento do ar condicionado desconectando a tomada elétrica da parede.
- Em caso de mau funcionamento (cheiro de queimado etc.), interrompa a operação imediatamente, desligue o disjuntor e chame o pessoal do serviço técnico autorizado.
- No caso de vazamento de líquido refrigerante, certifique-se de manter-se afastado do fogo e de qualquer inflamável. (consulte pessoal de serviço autorizado)
- Tome cuidado para não danificar o cabo da fonte de alimentação.
Se o cordão de alimentação está danificado, ele deve ser substituído pelo fabricante ou agente autorizado ou pessoa qualificada, a fim de evitar riscos.
- Este aparelho não é destinado ao uso por pessoas (incluindo crianças) com capacidades físicas, sensoriais ou mentais reduzidas, ou a falta de experiência e conhecimento, a não ser que eles tenham recebido supervisão ou instruções sobre o uso do aparelho por uma pessoa responsável por sua segurança. As crianças devem ser vigiadas para evitar que brinquem com o equipamento.

CUIDADO

- Forneça ventilação ocasional durante o uso.
- Não direcione o fluxo de ar para lareiras ou aparelhos de aquecimento.
- Não suba no ar condicionado nem coloque objetos sobre o equipamento.
- Não pendure objetos na unidade interna.
- Não coloque vasos de flores ou vasilhas com água sobre aparelhos de ar condicionado.
- Não exponha o ar condicionado diretamente à água.
- Não opere o ar condicionado com as mãos molhadas.
- Não puxe o cabo elétrico.
- Desligue a eletricidade quando não estiver usando a unidade interna por longos períodos.
- Verifique se há danos no suporte da instalação.
- Não coloque animais ou plantas na direção do fluxo de ar.
- Não beba a água drenada do ar condicionado.
- Não use em aplicações envolvendo a armazenagem de alimentos, plantas ou animais, equipamentos de precisão ou obras de arte.
- As conexões ficam quentes durante o aquecimento; manuseie com cuidado.
- Não aplique muita pressão nas persianas do radiador.
- Opere somente com filtros de ar instalados.
- Não bloqueie ou cubra a grande de entrada de ar ou porta de saída.
- Certifique-se de que todos os equipamentos eletrônicos estejam a pelo menos 1 metro de distância das unidades interna ou externa.
- Evite instalar o ar condicionado perto de uma lareira ou outro equipamento de aquecimento.
- Ao instalar as unidades interna e externa, tome cuidados para evitar os acesso de crianças.
- Não use gases inflamáveis perto do ar condicionado.

CARACTERÍSTICAS E FUNÇÕES

■ Economia de energia e função confortável

INVERSOR

No início da operação, uma grande quantidade de eletricidade é usada para levar o ambiente à temperatura desejada. Depois, a unidade entra automaticamente em ajuste de baixa potência, para uma operação econômica e confortável.

FUNCIONAMENTO ECONÔMICO

Quando a operação estiver em modo ECONÔMICO, a temperatura do ambiente estará um pouco mais alta do que a temperatura ajustada no modo de refrigeração e mais baixa no modo de aquecimento. Assim, o modo ECONÔMICO economiza mais energia do que os modos normais.

FLUXO DE AR HORIZONTAL: FLUXO DE AR DE REFRIGERAÇÃO/PARA BAIXO: AQUECIMENTO

Para refrigeração, use fluxo de ar horizontal assim o ar refrigerado não sopra diretamente nos ocupantes do ambiente. Para aquecimento, use o fluxo de ar para baixo para enviar ar poderoso, quente para o chão e criar um ambiente confortável.

FLUXO DE AR OMNIDIRECIONAL (FUNCIONAMENTO COM PERSIANAS OSCILANTES)

O controle tridimensional sobre as persianas de direcionamento de ar é possível pelo uso duplo da persiana de direcionamento de ar CIMA/BAIXO e DIREITA/ESQUERDA. Uma vez que as aletas de direcionamento de ar CIMA/BAIXO operam automaticamente de acordo com o modo de operação da unidade, é possível definir a direção do ar com base no modo de operação.

FUNCIONAMENTO SUPERSILENCIOSO

Quando o botão "FAN" (Ventilação) é usado para selecionar QUIET (Silencioso), a unidade interna começa a funcionar de forma supersilenciosa; o fluxo de ar na unidade interna é reduzido para produzir um funcionamento mais silencioso.

TROCA AUTOMÁTICA DE CLIMA

O modo de operação (refrigeração, desumidificação, aquecimento) é alternado automaticamente para manter a temperatura ajustada, que é constante o tempo todo.

OPERAÇÃO DE AQUECIMENTO DE 10°C

A temperatura do ambiente pode ser mantida em 10°C(50°F) para prevenir que a temperatura do ambiente caia muito.

■ Função conveniente

TIMER PROGRAMADO

O Timer programado permite que você integre as operação de timer OFF (Desligado) e timer ON (Ligado) em uma única sequência. A sequência pode envolver 1 transição de timer OFF para timer ON, ou de timer ON para timer OFF, em intervalos de 24 horas.

DESLIGAMENTO AUTOMÁTICO

Quando o botão "SLEEP" (persianas oscilantes) é pressionado no o modo de aquecimento, a temperatura do termostato do ar condicionado baixa gradualmente durante a operação; durante o modo de refrigeração ou modo de desumidificação, a temperatura do termostato aumenta gradualmente durante a operação. Ao atingir o tempo programado, a unidade desliga automaticamente.

■ Função de limpeza

GRADE DE ENTRADA REMOVÍVEL

A grade de entrada da unidade interna pode ser removida para facilitar a limpeza e a manutenção.

FILTRO DE CATEQUINA DE MAÇÃ

O filtro de catequina de maçã emprega eletricidade estática para limpar o ar de partículas finas e poeira, tais como as derivadas de fumo de tabaco e pólen das plantas, invisíveis a olho nu.

FILTRO DESODORIZANTE DE IÕES

O filtro decompõe intensivamente os odores absorvidos através da oxidação e redução de efeitos dos iões gerados pela cerâmica de micropartículas, desodorizando o ambiente.

■ Controle remoto

CONTROLE REMOTO SEM CABO

O controle remoto sem cabo permite o controle conveniente de operação do ar condicionado.

CONTROLE REMOTO COM CABO (OPCIONAL)

O controle remoto com cabo opcional pode ser usado. Quando usar o controle remoto, há pontos diferentes, se compararmos com o uso do controle remoto sem fio.

[Funções adicionais do controle remoto com cabo]

- Timer semanal
- Timer de reinício de temperatura

E você pode usar tanto o controle remoto com ou sem cabo simultaneamente. (Mas a função é limitada)

Quando as funções restritas no controle remoto são usadas, o som de bipe será ouvido, OPERAÇÃO, TIMER e a 3ª lâmpada da unidade interna piscarão.

[Funções restritas do controle remoto sem cabo]

- OPERAÇÃO DE AQUECIMENTO DE 10°C
- TIMER (ON (Ligar) timer, OFF (Desligar) timer e Program (Programar) timer)
- DESLIGAMENTO AUTOMÁTICO

NOME DAS PEÇAS

Fig. 1

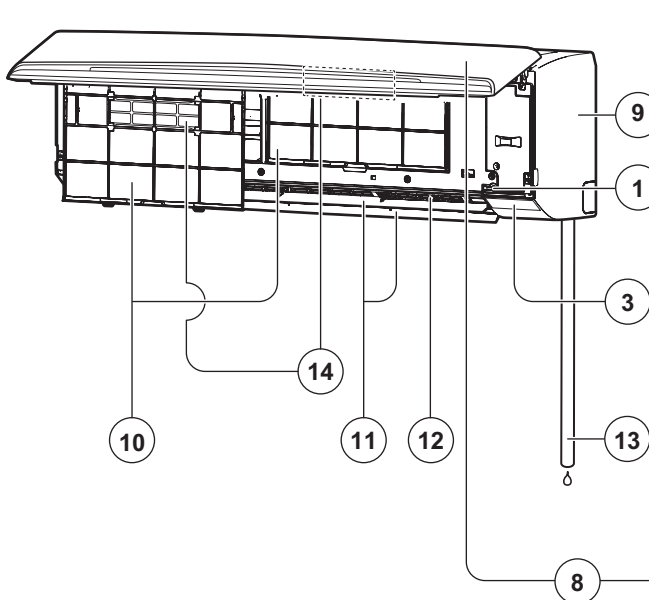

Fig. 2



Fig. 3

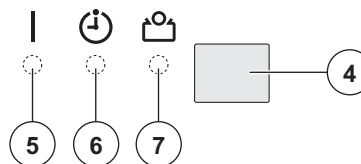

Fig. 4

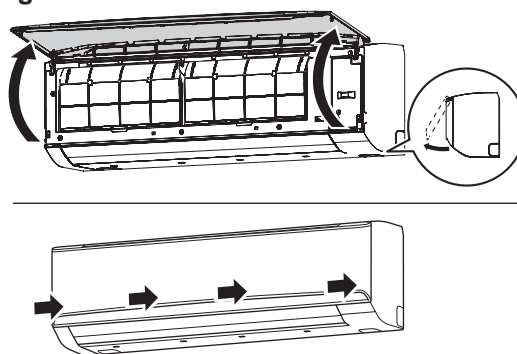

Fig. 5

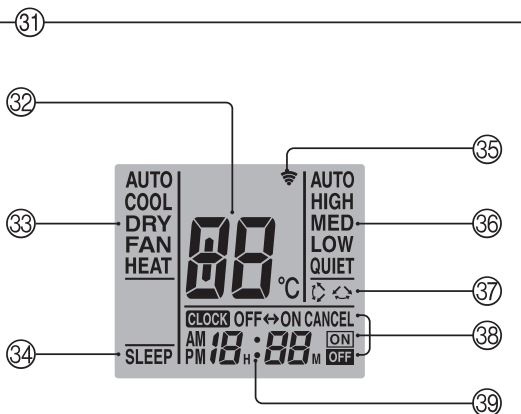
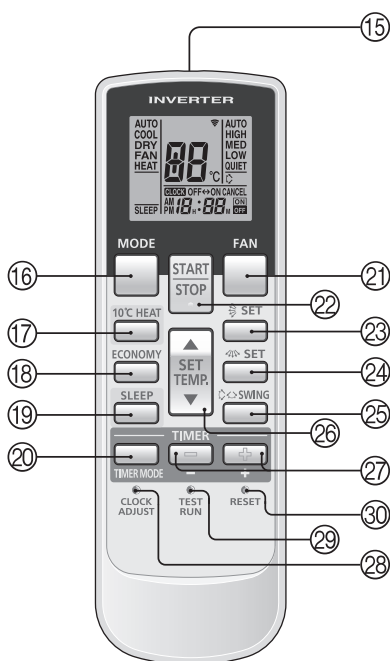

Fig. 6

Para facilitar a explicação, a ilustração que acompanha este documento foi feita para todos os possíveis indicadores; na operação real, contudo, o visor só mostrará os indicadores que forem adequados ao funcionamento atual.

Fig. 1 Unidade interna**① Painel de controle da operação (Fig. 2)****② Botão “MANUAL AUTO”**

Use quando o controlador remoto é perdido ou se existir uma anomalia.

Status	Ação	Modo ou operação
Em operação	Pressione	Parar
Parando	Pressione menos de 10 segundos.	AUTO
	Pressione mais de 10 segundos. (Apenas para serviço.*)	Refrigeração forçada

*: Para parar o resfriamento forçado, pressione este botão ou o botão “Start/Stop” (Iniciar/parar) no controle remoto.

③ Indicador (Fig. 3)**④ Receptor de sinal do controle remoto****⚠ CUIDADO**

- Para ocorrer a transmissão de sinal adequada entre o controle remoto e a unidade interna, mantenha o receptor de sinal longe dos seguintes itens:
 - Luz solar direta ou a outras luzes fortes
 - Tela da TV de tela plana

- Em aposentos com luzes fluorescentes instantâneas, como as do tipo inversor, o sinal poderá não ser transmitido adequadamente. Nesse caso, consulte a loja de compra.

⑤ Luz OPERATION (Operação) (verde)

Acende em operação normal, e pisca lentamente na operação de degelo automático.

⑥ Luz TIMER (Temporizador) (laranja)

Acende na operação TIMER (LARANJA), e pisca lentamente quando o de configuração do erro timer é detectado.

Para ver detalhes, consulte “Função de reinício automático” em página 17.

⑦ Luz ECONOMY (Economia) (verde)

Acende em operação ECONOMY (ECONOMIA) e em operação 10°C HEAT (AQUECIMENTO).

⑧ Grade de entrada (Fig.4)**⑨ Painel frontal****⑩ Filtro de ar****⑪ Difusor vertical de direção do fluxo de ar****⑫ Difusor horizontal de direção do fluxo de ar****⑬ Mangueira de drenagem****⑭ Filtro de limpeza do ar**

Purifica ou desinfeta o ar, e proporciona fluxo de ar fresco.

Fig. 5 Controle remoto**⑮ Transmissor de Sinal****⑯ Botão “MODE” (modo)****⑰ Botão “10 °C HEAT” (aquecimento 10 °C)****⑱ Botão “ECONOMY” (economia)****⑲ Botão “SLEEP” (desligamento automático)****⑳ Botão “TIMER MODE” (modo temporizador)****㉑ Botão “FAN” (ventilação)****㉒ Botão “START/STOP” (iniciar/parar)****㉓ Botão “SET” (ajustar) (Vertical)****㉔ Botão “SET” (ajustar) (Horizontal)****㉕ Botão “SWING” (persianas oscilantes)****㉖ Botão “SET TEMP.” (ajustar temp.) (▲ / ▼)****㉗ Botão “TIMER” set (ajustar temporizador) (□ / □)****㉘ Botão “CLOCK ADJUST” (ajustar relógio)****㉙ Botão “TEST RUN” (execução de teste)**

- Esse botão é usado na instalação do ar condicionado e não deve ser usado em condições normais de funcionamento, pois fará com que o termostato da unidade interna funcione de forma errada.

- Se este botão for pressionado durante a operação normal, a unidade interna mudará para o modo de operação de teste. As luzes OPERATION (Operação) e TIMER (Temporizador) da unidade interna começarão a piscar simultaneamente.

- Para interromper o modo de teste de funcionamento, pressione o botão “START/STOP” (iniciar/parar) para desativar o ar condicionado.

⑳ Botão “RESET” (reiniciar)**㉑ Visor do controle remoto (Fig.6)****㉒ Visor do ajuste de temperatura****㉓ Visor de modo de operação****㉔ Visor de desligamento automático****㉕ Indicador de transmissão****㉖ Visor velocidade do ventilador****㉗ Visor de persianas oscilantes****㉘ Visor de modo de operação****㉙ Visor do relógio**

PREPARAÇÃO

Ligue a eletricidade

1 Ligue o disjuntor.

Colocação das pilhas (Tamanho AAA R03/LR03 × 2) *

1 Para abrir o compartimento de baterias, pressione e deslize a tampa para o lado contrário.

Deslize na direção da seta enquanto pressiona a marca .

* Pilhas não são incluídas com este produto.

2 Insira as baterias.

Alinhe as polaridades das baterias (+/−) corretamente.

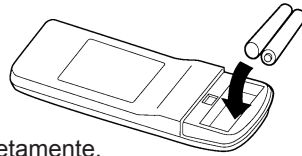

3 Feche a tampa do compartimento de baterias.

Ajuste da hora

1 Pressione o botão “CLOCK ADJUST” (ajustar relógio) (Fig. 5 28).

Use a ponta de uma caneta esferográfica ou outro objeto pequeno para pressionar o botão.

2 Use os botões “TIMER” set (ajustar temporizador) (+ / -) (Fig. 5 27) para ajustar a hora atual.

botão: Pressione para adiantar a hora.

botão: Pressione para retroceder a hora.

(Cada vez que os botões são pressionados, a hora adiantará/retrocederá em incrementos de 1 minuto; mantenha os botões pressionados para mudar rapidamente, em incrementos de 10 minutos.)

3 Pressione novamente o botão “CLOCK ADJUST” (ajustar relógio) (Fig. 5 28).

Isso completa o ajuste do horário e inicia o relógio.

⚠ CUIDADO

- Tome cuidado para evitar que crianças engulam as baterias acidentalmente.
- Quando não usar o controle remoto por muito tempo, remova as pilhas para evitar um possível vazamento e danos à unidade.
- Se o fluido das baterias vazar e entrar em contato com sua pele, seus olhos ou boca, lave imediatamente com muita água e consulte médico.
- As baterias descarregadas devem ser imediatamente removidas e descartadas da maneira devida, em um local de coleta, ou entregues à autoridade adequada.
- Não tente recarregar as baterias.

Nunca misture baterias novas com ou baterias de tipos diferentes. As baterias devem durar aproximadamente 1 ano em condições normais de uso. Se o alcance do controle remoto for reduzido consideravelmente, substitua as baterias e pressione o Botão “RESET” (reiniciar) com a ponta de uma caneta esferográfica ou outro objeto pequeno.

Para usar o controle remoto

- O controle remoto deve ser apontado para o receptor do sinal (Fig. 3 4) para operar corretamente.
- Faixa de operação: cerca de 7 m.
- Quando um sinal é adequadamente recebido pelo ar condicionado, um som de beep pode ser ouvido.
- Se nenhum 'beep' for ouvido, pressione novamente o botão do controle remoto.

Suporte do controle remoto

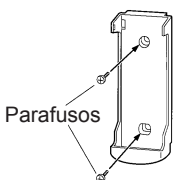

① Monte o suporte.

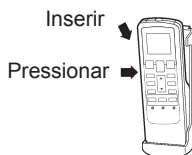

② Ajuste o controle remoto.

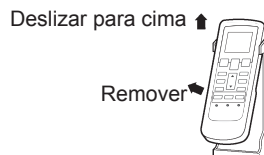

③ Para remover o controle remoto (quando ao alcance das mãos).

FUNCIONAMENTO

Para seleccionar o modo de operação

1 Pressione o botão “START/STOP” (iniciar/parar) (Fig.5 ②).
A luz OPERATION (Operação) da unidade interna (verde) (Fig. 3 ⑤) acenderá. O ar condicionado será acionado.

2 Pressione o botão “MODE” (modo) (Fig.5 ①) para seleccionar o modo desejado.

Cada vez que o botão é pressionado, o modo será alternado na ordem a seguir.

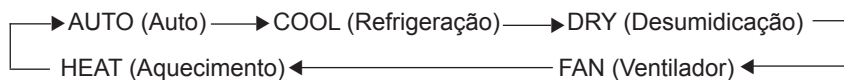

Depois de 3 segundos, o visor inteiro reaparecerá.

Para ajustar o termostato

Pressione o botão “SET TEMP.” (ajustar temp.). (Fig. 5 ⑥).

▲ botão: Pressione para aumentar a temperatura do termostato.

▼ botão: Pressione para baixar a temperatura do termostato.

● Faixa de ajuste do termostato:

AUTO18 - 30 °C

Aquecimento16 - 30 °C

Refrigeração/desumidificação18 - 30 °C

O termostato não pode ser usado para ajustar a temperatura do ambiente no modo FAN (Ventilação) (a temperatura não aparecerá no visor do controle remoto).

Depois de 3 segundos, o visor inteiro reaparecerá.

O ajuste do termostato deve ser considerado um valor padrão e deve ser um pouco diferente da temperatura ambiente.

Ajuste a velocidade da ventilação

Pressione o botão “FAN” (ventilação) (Fig. 5 ③).

Cada vez que o botão é pressionado, a velocidade da ventilação muda na ordem a seguir:



Depois de 3 segundos, o visor inteiro reaparecerá.

Ao ajustar para AUTO:

Aquecimento : O ventilador otimiza a circulação do ar quente.

Entretanto, o ventilador operará em uma velocidade muito baixa quando a temperatura do ar emitido pela unidade interna for baixa.

Refrigeração : Na medida que a temperatura ambiente aproxima-se da do ajuste do termostato, a velocidade do ventilador diminui.

Ventilador : O ventilador funciona na menor velocidade possível.

O ventilador funcionará de forma lenta durante a operação de Monitoramento e no início do modo de aquecimento.

Funcionamento supersilencioso

Ao ajustar para QUIET (Silencioso):

O funcionamento supersilencioso começa. O fluxo de ar da unidade interna será reduzido para um funcionamento mais silencioso.

● O funcionamento supersilencioso não pode ser usada no modo de desumidificação. (O mesmo se dá quando o modo de desumidificação é selecionado no modo de funcionamento AUTOMÁTICO.)

● No funcionamento supersilencioso, a performance de aquecimento e refrigeração será um pouco reduzida. Se o ambiente não esquentar/refrigerar quando o modo supersilencioso estiver em funcionamento, ajuste a velocidade do ventilador do ar condicionado.

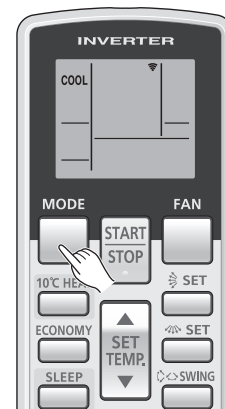

Exemplo: Se ajustado para COOL.

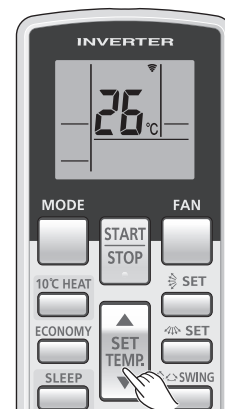

Exemplo: Se ajustado para 26 °C.

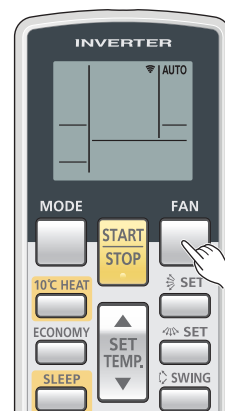

Exemplo: Se ajustado para AUTO.

FUNCIONAMENTO

Para interromper a operação

Pressione o botão “START/STOP” (iniciar/parar) (Fig. 5 ②).

A luz OPERATION (Operação) (verde) (Fig. 3 ⑤) apagará.

Sobre a operação troca automática de clima

AUTO:

- Ao selecionar pela primeira vez a operação de troca automática de clima, o ventilador operará em uma velocidade muito baixa por alguns minutos, durante os quais a unidade detectará as condições do ambiente e selecionará automaticamente o modo de operação adequado.

Se a diferença entre o ajuste do termostato e a temperatura real do ambiente for maior que $+2,22\text{ }^{\circ}\text{C}$ ($+2\text{ }^{\circ}\text{C}$) → Refrigeração ou desumidificação

Se a diferença entre o ajuste do termostato e a temperatura real do ambiente for de, aproximadamente, $\pm 2,22\text{ }^{\circ}\text{C}$ ($\pm 2\text{ }^{\circ}\text{C}$) → Determinada pela temperatura externa

Se a diferença entre o ajuste do termostato e a temperatura real do ambiente for maior que $-2\text{ }^{\circ}\text{C}$ → Aquecimento

- Quando o ar condicionado tiver ajustado a temperatura do ambiente para uma temperatura próxima ao ajuste do termostato, começará a operação de monitoramento. No modo de operação de monitoramento, o ventilador funcionará em baixa velocidade. Se a temperatura do ambiente mudar subsequentemente, o ar condicionado selecionará novamente a operação apropriada (Aquecimento, Refrigeração) para ajustar a temperatura ao valor ajustado no termostato.
- Se o modo selecionado automaticamente pela unidade não lhe agrada, selecione um dos modos de operação [HEAT (Aquecimento), COOL (Refrigeração), DRY (Desumidificação), FAN (Ventilação)].

Sobre o modo de operação

Aquecimento:

- Use para aquecer o ambiente.
- Quando o modo aquecimento estiver selecionado, o ar condicionado operará com velocidade do ventilador muito baixa por 3 a 5 minutos e depois funcionará no ajuste do ventilador selecionado. Esse período de tempo é fornecido para permitir que a unidade interna se aqueça antes de começar a operação completa.
- Se a temperatura externa estiver muito baixa, é possível que se forme uma camada de gelo na unidade externa, reduzindo o desempenho. Para remover essa camada de gelo, de vez em quando a unidade iniciará o ciclo de descongelamento automaticamente. Durante a operação de degelo automático, a luz OPERATION (Operação) (verde) (Fig. 3 ⑤) piscará e a operação de aquecimento será interrompida.
- Leva algum tempo para a aquecer o ambiente depois de iniciar a operação de aquecimento.

Refrigeração:

- Use para refrigerar o ambiente.

Desumidificação:

- Use para refrigerar suavemente e, ao mesmo tempo, eliminar a umidade do ambiente.

- Não é possível aquecer o ambiente no modo de desumidificação.
- No modo de desumidificação, a unidade funcionará em baixa velocidade; para ajustar a umidade do ambiente, o ventilador da unidade interna pode parar de tempos em tempos. Além disso, o ventilador pode funcionar em uma velocidade muito baixa para ajustar a umidade do ambiente.
- A velocidade do ventilador pode ser alterada manualmente quando o modo Seco tiver sido selecionado.

Ventilação:

- Use para circular o ar pelo ambiente.

No modo de aquecimento:

Ajuste o termostato para uma temperatura maior do que a temperatura ambiente presente. O modo de aquecimento não funcionará se o termostato estiver ajustado para uma temperatura menor do que a temperatura atual do ambiente.

No modo de refrigeração/desumidificação:

Ajuste o termostato para uma temperatura menor do que a temperatura ambiente presente. Os modos de refrigeração e desumidificação não funcionarão se o termostato estiver ajustado para uma temperatura maior do que a temperatura do ambiente (no modo de refrigeração, somente a ventilação funcionará).

No modo de ventilação:

Você não pode usar a unidade para aquecer e refrigerar o ambiente.

FUNCIONAMENTO DO TIMER

Antes de usar a função timer (temporizador), certifique-se de que a hora esteja corretamente ajustada no controle remoto (P.5).

Para usar o timer ON ou timer OFF

1 Pressione o botão “START/STOP” (iniciar/parar) (Fig.5 ②). (se a unidade já estiver em funcionamento, siga para o passo 2).

A luz OPERATION (Operação) da unidade interna (verde) (Fig. 3 5) acenderá.

2 Pressione o botão “TIMER MODE” (modo temporizador) (Fig. 5 ⑩) para selecionar timer OFF ou timer ON.

Cada vez que o botão é pressionado, a função timer muda na ordem a seguir:

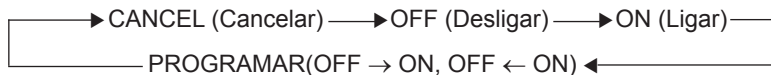

A luz TIMER (Temporizador) da unidade interna (laranja) (Fig. 3 ⑥) acenderá.

3 Use os botões TIMER set (ajustar temporizador) (Fig. 5 ⑦) para ajustar a hora desejada para desligar (OFF) ou ligar (ON) a unidade.

Ajuste a hora enquanto os números estiverem piscando no visor (por aproximadamente 5 segundos).

+ botão: Pressione para adiantar a hora.

- botão: Pressione para retroceder a hora.

Depois de 5 segundos, o visor inteiro reaparecerá.

Para cancelar o timer

Use o botão “TIMER MODE” (modo temporizador) para selecionar “CANCEL (Cancelar)”. O ar condicionado retornará ao funcionamento normal.

Para alterar os ajustes do timer

Execute os passos 2 e 3.

Para interromper o funcionamento do ar condicionado enquanto o timer está funcionando

Pressione o botão “START/STOP” (iniciar/parar).

Para alterar as condições de funcionamento

Se você deseja alterar as condições de operação (Modo, Velocidade do ventilador, Ajustes do Termostato, modo Super silencioso), depois de ajustar o timer e de esperar que o visor reapareça, pressione os botões apropriados para fazer a alteração desejada.

Para usar o timer programado

1 Pressione o botão “START/STOP” (iniciar/parar) (Fig.5 ②). (se a unidade já estiver em funcionamento, siga para o passo 2).

A luz OPERATION (Operação) da unidade interna (verde) (Fig. 3 ⑤) acenderá.

2 Ajuste os horários desejados para desligar (OFF) ou ligar (ON) a unidade.

Para ajustar os modos e horários desejados, consulte a seção “Para usar o timer ON ou timer OFF”.

Depois de 3 segundos, o visor inteiro reaparecerá.

A luz TIMER (Temporizador) da unidade interna (laranja) (Fig. 3 ⑥) acenderá.

3 Pressione o botão “TIMER MODE” (modo temporizador) (Fig. 5 ⑩) para selecionar PROGRAM (operação Timer programado) (OFF → ON ou OFF ← ON serão exibidos).

O visor exibirá alternativamente “OFF timer” e “ON timer” e, depois, exibirá a hora de execução ajustada para a primeira operação.

- O Timer programado iniciará o funcionamento. (Se “timer ON” foi selecionado para funcionar primeiro, o funcionamento da unidade será interrompido nesse momento.)

Depois de 5 segundos, o visor inteiro reaparecerá.

Para cancelar o timer

Use o botão “TIMER MODE” (modo temporizador) para selecionar “CANCEL (Cancelar)”. O ar condicionado retornará ao funcionamento normal.

Para alterar os ajustes do timer

1. Siga as instruções fornecidas na seção “Para usar o timer ON ou timer OFF” para selecionar o ajuste do timer que você deseja alterar.
2. Pressione o botão “TIMER MODE” (modo temporizador) para selecionar OFF → ON ou OFF ← ON.

Para interromper o funcionamento do ar condicionado enquanto o timer está funcionando

Pressione o botão “START/STOP” (iniciar/parar).

Para alterar as condições de funcionamento

Se você deseja alterar as condições de operação (Modo, Velocidade do ventilador, Ajustes do Termostato, modo Super silencioso), depois de ajustar o timer e de esperar que o visor reapareça, pressione os botões apropriados para fazer a alteração desejada.

Sobre o timer programado

- O timer programado permite que você integre as operação de timer OFF (Desligado) e timer ON (Ligado) em uma única sequência. A sequência pode envolver 1 transição de timer OFF para timer ON, ou de timer ON para timer OFF, em intervalos de 24 horas.
- O primeiro timer a funcionar será o programado para o horário mais próximo do atual. A ordem de funcionamento é indicada pela seta no visor do controle remoto (OFF → ON, ou OFF ← ON).
- Um exemplo de uso do Timer programado pode ser: interromper o funcionamento do ar condicionado automaticamente (timer OFF) depois que você for dormir e iniciar (timer ON) automaticamente pela manhã, antes de você acordar.

Função SLEEP TIMER (DESLIGAMENTO AUTOMÁTICO)

Ao contrário de outras funções do timer, o desligamento automático é usado para ajustar o período de tempo até que o funcionamento do ar condicionado seja interrompido.

Para usar o SLEEP timer (desligamento automático)

Com o ar condicionado parado ou em funcionamento, pressione o botão “SLEEP” (desligamento automático) (Fig. 5 ⑱).

As luzes OPERATION (Operação) (verde) (Fig. 3 ⑤) e TIMER (Temporizador) (laranja) da unidade interna (Fig. 3 ⑥) acenderão.

Para alterar os ajustes do timer

Pressione o botão “SLEEP” (desligamento automático) (Fig. 5 ⑱) mais uma vez e ajuste a hora usando os botões “TIMER” set (ajustar temporizador) (\oplus / \ominus) (Fig. 5 ⑳).

Ajuste a hora enquanto o Visor do modo TIMER estiver piscando (por aproximadamente 5 segundos).

- \oplus botão: Pressione para adiantar a hora.
- \ominus botão: Pressione para retroceder a hora.

Depois de 5 segundos, o visor inteiro reaparecerá.

Sobre o SLEEP timer (Desligamento automático)

Para evitar o aquecimento ou refrigeração excessivos enquanto você estiver dormindo, a função SLEEP timer modifica automaticamente os ajustes do termostato de acordo com o ajuste das horas (set time). Depois de transcorrido o tempo programado, o ar condicionado para de funcionar completamente.

Durante operação de aquecimento:

Quando o desligamento automático (SLEEP timer) estiver ajustado, o ajuste do termostato diminuirá a temperatura em 1 ° C a cada 30 minutos. Quando o ajuste do termostato baixar 4 ° C no total, o ajuste do termostato permanecerá inalterado até que o tempo programado (set time) termine, e, então, o ar condicionado desligará automaticamente.

Durante a operação refrigeração/desumidificação:

Quando o desligamento automático (SLEEP timer) estiver ajustado, o ajuste do termostato é aumentado automaticamente em 1 ° C a cada 1 hora. Quando o ajuste do termostato aumentar 2 ° C no total, o ajuste do termostato permanecerá inalterado até que o tempo programado (set time) termine, e, então, o ar condicionado desligará automaticamente.

Ajuste do desligamento automático (SLEEP timer)

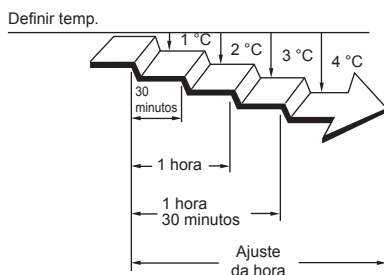

Ajuste do desligamento automático (SLEEP timer)

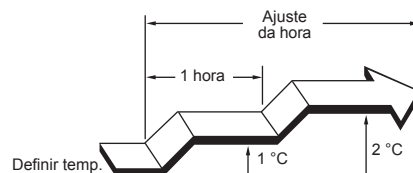

Funcionamento "MANUAL AUTO"

Use o funcionamento “MANUAL AUTO” caso o controle remoto não esteja disponível.

Como usar os controles da unidade principal

Pressione o botão “MANUAL AUTO” (Fig. 2 ②) por mais de 3 e menos de 10 segundos no painel de controle da unidade principal.

Para interromper o funcionamento, pressione o botão “MANUAL AUTO” (Fig. 2 ②) mais uma vez. (Os controles estão localizados dentro da grade de entrada)

- Com os controles do botão “MANUAL AUTO”, o ar condicionado funcionará da mesma forma que no modo AUTO selecionado no controle remoto (veja a página 7).
- A velocidade do ventilador selecionada será “AUTO” e o ajuste do termostato será padrão. (24 ° C)

AJUSTAR A CIRCULAÇÃO DA DIREÇÃO DO FLUXO DE AR

- Ajuste as direções de ar para cima, baixo, esquerda e direita com os botões direção de ar no controle remoto.
- Use os botões direção de ar depois que a unidade interna tiver começado a operar e as persianas de direção de ar tiverem parado de se mover.

Ajuste vertical da direção do ar

Pressione o botão “SET” (ajustar) (Vertical). (Fig. 5 23).

Cada vez que o botão for pressionado, a direção do ar mudará da seguinte forma:

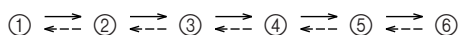

Tipos de ajuste da direção do fluxo de ar:

①, ②, ③, ④, ⑤, ⑥: Durante modos de aquecimento/refrigeração/seco/ventilador

O visor do controle remoto não muda.

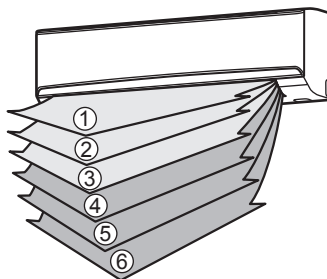

- Use os ajustes da direção do ar dentro das faixas exibidas abaixo.
- A direção de fluxo de ar vertical é ajustada como mostrado, de acordo com o tipo de operação selecionada.

No modo de refrigeração/desumidificação : Fluxo horizontal ①

No modo de aquecimento : Fluxo para baixo ⑤

- No modo AUTO (Automático) de funcionamento, nos primeiros minutos depois do início, o fluxo de ar será horizontal ①; a direção do ar não pode ser alterada durante esse período.
 - O ajuste temporário da direção do fluxo de ar temporariamente se tornará ① quando a temperatura do fluxo de ar estiver baixa no início do modo de aquecimento.
 - Após o início do modo AUTO/HEAT (Automático/Aquecimento) operado e tempo de operação do descongelamento automático (veja a página 16), o fluxo de ar será horizontal ①.
- No entanto, a direção do fluxo de ar não pode ser ajustada no começo do modo de operação AUTO.

Ajuste horizontal da direção do ar

Pressione o botão “SET” (ajustar) (Horizontal). (Fig. 5 24).

● Cada vez que o botão for pressionado, a direção do ar mudará da seguinte forma:



O visor do controle remoto não muda.

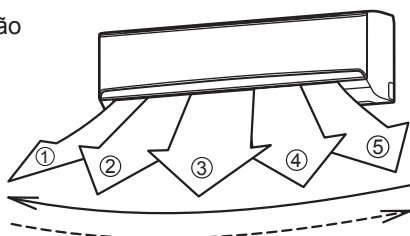

⚠ ADVERTÊNCIA

- Nunca insira os dedos ou objetos estranhos nas portas de saída, pois o ventilador interno tem alta velocidade e pode causar ferimentos.

- Sempre use o botão “SET” (ajustar) (Vertical e Horizontal) do controle remoto para ajustar as persianas verticais de fluxo de ar. A tentativa de movimentar as persianas manualmente pode resultar no funcionamento inadequado; nesse caso, interrompa o funcionamento e reinicie. As persianas devem voltar a funcionar normalmente de novo.
- Durante o uso nos modos de Refrigeração e Desumidificação, não ajuste as persianas de direcionamento de fluxo de ar na faixa de aquecimento (④ - ⑥) por longos períodos de tempo, pois o vapor pode condensar perto das aletas de saída e gotículas de água podem “transpirar” da unidade interna. Durante os modos de Refrigeração e Desumidificação, se ficarem na faixa de aquecimento por mais de 20 minutos, as persianas de direcionamento de fluxo de ar retornarão automaticamente para a posição ③.
- Ao realizar ajustes em ambientes com bebês, crianças, idosos ou doentes, a direção do ar e a temperatura ambiente devem ser consideradas cuidadosamente.

FUNCIONAMENTO COM PERSIANAS OSCILANTES (SWING)

Inicie o funcionamento do ar condicionado antes de realizar esse procedimento.

Para selecionar o funcionamento com persianas oscilantes (SWING)

Pressione o botão “SWING” (persianas oscilantes) (Fig. 5 ㉔).

O visor SWING (Fig. 6 ㉔) acenderá.

Cada vez que o botão “SWING” (Persianas oscilantes) é pressionado, a operação de oscilação será alternada na ordem a seguir.

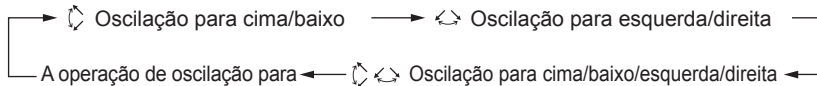

Para interromper o funcionamento com persianas oscilantes (SWING)

Pressione o botão “SWING” (persianas oscilantes) e selecione STOP (parar).

A direção do fluxo de ar retornará ao ajuste anterior ao início da oscilação (swing).

Sobre o funcionamento com persianas oscilantes (SWING)

- Oscilação para cima/baixo: a operação de oscilação começa usando a seguinte faixa de acordo com a direção de fluxo de ar atual. A direção de fluxo de ar é 1–4 (para resfriamento, desumidificação). Com a persiana de direção de fluxo de ar superior na posição horizontal, a persiana de direção de fluxo de ar inferior se move (oscila) para direcionar o fluxo de ar para uma área ampla. A direção de fluxo de ar é 3–6 (para aquecimento). Com as persianas de direcionamento de fluxo de ar definidas para baixo ou com o fluxo de ar direto para baixo, o fluxo de ar é diretamente principalmente para o chão.
- Oscilação para esquerda/direita: as persianas de direcionamento de fluxo de ar se movem (oscilam) na direção do fluxo de ar para esquerda/direita.
- Oscilação para cima/baixo/esquerda/direita: as persianas de direcionamento de fluxo de ar se movem (oscilam) na direção do fluxo de ar para cima/baixo/esquerda/direita.
- O funcionamento com persianas oscilantes poderá ser temporariamente interrompido quando o ventilador do ar condicionado não estiver funcionando ou quando estiver funcionando em baixa velocidade.
- Se o botão “SET” (Vertical) for pressionado durante a operação de oscilação para cima/baixo, a operação de oscilação para cima/baixo parará e se o botão “SET” (Horizontal) for pressionado durante a operação de oscilação para esquerda/direita, a operação de oscilação para esquerda/direita parará.

FUNCIONAMENTO ECONÔMICO

Inicie o funcionamento do ar condicionado antes de realizar esse procedimento.

Para funcionar em modo ECONÔMICO

Pressione o botão “ECONOMY” (economia) (Fig.5 18).

A luz ECONOMY (Economia) (verde) (Fig. 3 7) acenderá.

O Funcionamento ECONÔMICO começa.

Para interromper o modo ECONÔMICO

Pressione o botão “ECONOMY” (economia) (Fig.5 18).

A luz ECONOMY (Economia) (verde) (Fig. 3 7) apagará.

O funcionamento volta ao normal.

Sobre o funcionamento ECONÔMICO

- Quando a operação estiver em modo ECONÔMICO, a temperatura do ambiente estará um pouco mais alta do que a temperatura ajustada no modo de refrigeração e mais baixa no modo de aquecimento. Assim, o modo ECONÔMICO economiza mais energia do que os modos normais.
- No caso de ar condicionado de tipo simples, na potência máxima, o funcionamento ECONÔMICO corresponde a aproximadamente 70% do funcionamento normal ar condicionado para refrigeração e aquecimento.
- No caso de ar condicionado com várias unidades, o funcionamento em modo de ECONOMIA só está disponível para as unidades internas.
- Se o ambiente não estiver bem refrigerado (ou aquecido) durante o funcionamento ECONÔMICO, selecione o funcionamento normal.
- Durante o período de monitoramento no modo AUTO (automático), o funcionamento do ar condicionado não entrará em modo ECONÔMICO mesmo que o botão “ECONOMY” (Economia) seja pressionado.



Lâmpada indicadora

●: Ligada ○: Desligada

OPERAÇÃO DE AQUECIMENTO DE 10 °C

Para usar a use a OPERAÇÃO DE AQUECIMENTO 10 °C

Pressione o botão 10 °C HEAT (aquecimento 10 °C) (Fig.5 ⑰)

A luz OPERATION (Operação) (verde) (Fig. 3 ⑤) apagará e a luz ECONOMY (Economia) (verde) (Fig. 3 ⑦) acenderá.

Para parar o AQUECIMENTO 10 °C

Pressione o botão “START/STOP” (iniciar/parar) (Fig. 5 ⑳)

Em seguida, a operação parará e a luz ECONOMY (Economia) (verde) (Fig. 3 ⑦) apagará.

Sobre a operação de AQUECIMENTO 10 °C

- O modo de aquecimento não funcionará se a temperatura ambiente estiver muito alta.
- A temperatura ambiente pode ser mantida em 10 °C pressionando o botão 10 °C HEAT (aquecimento 10 °C.) (Fig.5 ⑰) para evitar que a temperatura caia muito.
- No caso de ar condicionado multi-tipo, se outras unidades internas forem usadas para aquecimento, a temperatura do ambiente onde a função “AQUECIMENTO 10 °C” for aplicada aumentará. Ao usar a função “AQUECIMENTO 10 °C”, recomendamos que todas as unidades internas sejam funcionadas no modo “AQUECIMENTO 10 °C”.

No funcionamento com AQUECIMENTO 10 °C, somente as seguintes funções podem ser usadas.

- SET (Ajustar) SET (Ajustar)



Lâmpada indicadora

●: Ligada ○: Desligada

LIMPEZA E CUIDADOS



CUIDADO

- Antes de limpar o ar condicionado, certifique-se de desligar a unidade e desconectá-la da tomada elétrica.
- Antes de iniciar a operação, certifique-se de que a grade de entrada tenha sido completamente fechada. Fechar a grade de entrada de forma incompleta poderá afetar o funcionamento ou o desempenho adequado do ar-condicionado.
- Não encoste no trocador de calor ao remover e substituir os filtros de ar, pois isso pode causar ferimentos.
- Não fique sobre superfícies escorregadias, irregulares ou instáveis quando você manter a unidade.

- Para evitar desgaste excessivo de peças e componentes ou mau funcionamento do condicionador de ar, o usuário/consumidor deverá realizar manutenção preventiva através de uma assistência técnica credenciada periodicamente. Para saber a periodicidade da manutenção preventiva, o consumidor deve consultar o instalador credenciado ou uma assistência técnica credenciada.
- Quando usada por períodos prolongados, a unidade acumulará poeira na parte interna, o que reduz seu desempenho. Recomendamos que a unidade seja inspecionada regularmente, além da sua própria limpeza e cuidado. Para obter mais informações, consulte o pessoal do serviço técnico autorizado.
- Ao limpar a carcaça da unidade, não use água com temperatura superior a 40 °C(104°F), limpadores abrasivos ou agentes voláteis, como benzeno ou thinner.
- Não exponha a unidade a líquidos, inseticidas ou produtos para cabelo em spray.
- Depois de manter a unidade interna desligada por 1 mês ou mais, deixe-a funcionar primeiro no modo de ventilação por 12 horas, para eliminar umidade das partes internas.

Cuidados diários

Ao limpar o corpo da unidade interior, cuide do seguinte:

- Não use água em temperatura superior a 40 °C.
- Não use limpadores abrasivos, solventes voláteis, tais como benzina ou thinner.
- Limpe a unidade gentilmente usando um pano macio.

Limpeza da grade de entrada

1. Remover a grade de entrada.

Abra a grade de entrada na direção da seta **a**. Enquanto pressiona gentilmente para fora os eixos de montagem esquerdo e direito da grade de entrada **b**, remova a grade de entrada na direção da seta **c**.

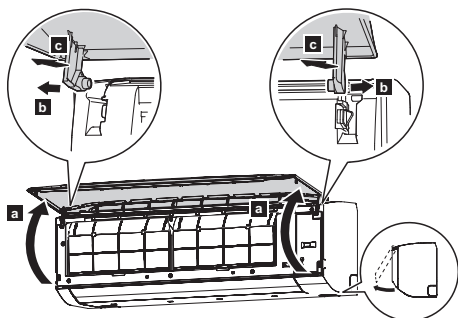

2. Limpe com água.

Lave a grade de entrada gentilmente com água ou limpe-a com um pano macio umedecido com água morna. Em seguida, limpe-a com um pano seco e macio.

3. Coloque a grade de entrada no lugar.

Enquanto segura a grade na horizontal, posicione os eixos de montagem esquerdo e direito sobre os blocos de apoio no topo do painel **d**. Para prender cada eixo adequadamente, insira o eixo até que encaixe.

Em seguida, feche a grade de entrada **e**.

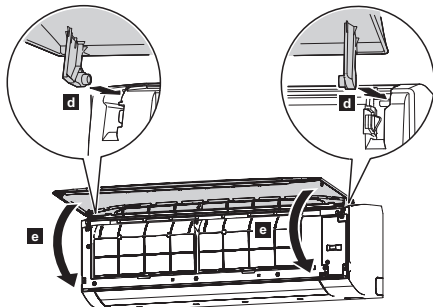

Pressione 4 lugares na grade de entrada para fechá-la completamente.

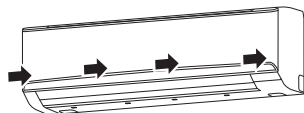

Limpeza dos filtros de ar

1. Abra a grade de entrada e remova os filtros de ar.

Levante o suporte do filtro, desconecte as 2 guias inferiores e puxe.

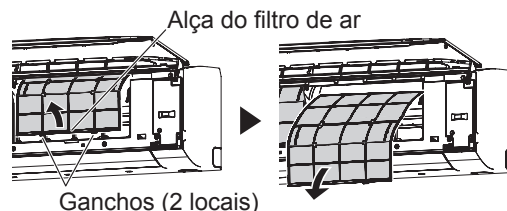

2. Remova a poeira com um aspirador de pó ou lavando.

Depois de lavar, deixe secar completamente em local sem sol.

3. Coloque o filtro de ar no lugar e feche a grade de entrada.

(1) Alinhe os lados do filtro de ar com o painel e empurre até o final, certificando-se de que as outras 2 guias inferiores tenham retornado corretamente aos seus furos no painel.

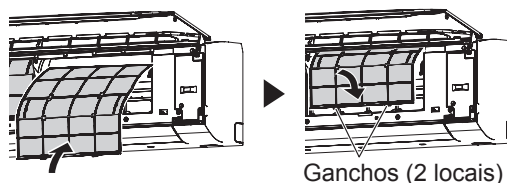

(2) Feche a grade de entrada.

OBSERVAÇÕES:

- A poeira pode ser removida do filtro de ar com um aspirador de pó ou lavando-o em uma mistura de água morna e detergente suave. Se você lavar o filtro, assegure-se de deixá-lo secar totalmente em um local ao abrigo do sol antes de colocá-lo de volta.
- Se a sujeira se acumular no filtro, o fluxo de ar será reduzido, reduzindo a eficiência operacional e aumentando o ruído.
- Durante períodos de uso normal, os filtros de ar devem ser limpos a cada 2 semanas.
- Não use o ar condicionado com a grade de entrada fechada.

LIMPEZA E CUIDADOS

Instalação do filtro de limpeza do ar

1. Abra a grade de entrada e remova os filtros de ar.

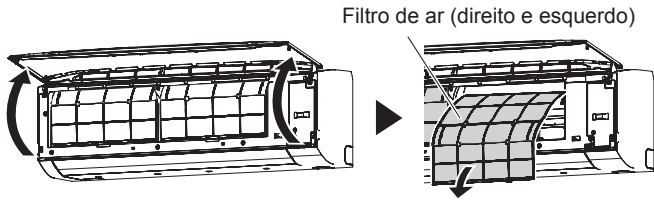

2. Instale o conjunto de filtro de limpeza de ar (conjunto de 2).

- (1) Defina o filtro de limpeza de ar na estrutura do filtro de limpeza de ar.

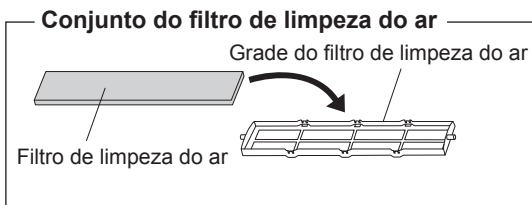

- (2) Prenda a trava em ambas as extremidades do filtro com os 2 ganchos na parte traseira da estrutura do filtro de limpeza de ar.

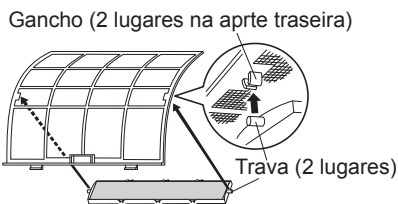

Cuide para que o filtro de limpeza de ar não se projete além da estrutura.

- (3) Prenda os 6 locais de fixação na parte de cima e de baixo da estrutura do filtro de limpeza de ar com os ganchos do filtro de ar.

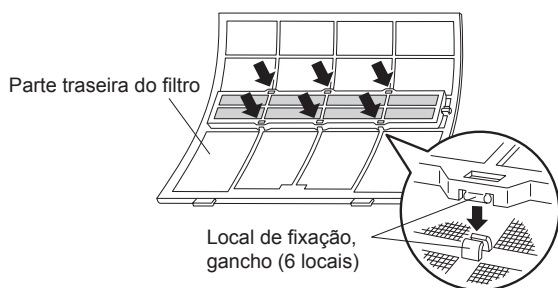

3. Instale os 2 filtros de ar e feche a grade de entrada.

- Ao usar filtros de limpeza, o efeito será aumentado ao ajustar a velocidade da ventilação em "HIGH" (Alta).

Substituição de filtros de ar sujos

Substitua filtros com os seguintes componentes (vendidos separadamente).

- FILTRO DE CATEQUINA DE MAÇÃ: UTR-FA13-1
- FILTRO DESODORIZANTE DE IÕES: UTR-FA13-2

1. Abra a grade de entrada e remova os filtros de ar.

2. Substitua-os por 2 filtros novos.

- (1) Remova os filtros de limpeza de ar usados na ordem inversa à da instalação.
- (2) Instale da mesma forma que o conjunto de filtro de limpeza de ar.

3. Instale os 2 filtros de ar e feche a grade de entrada.

Relativamente aos filtros de limpeza de ar

FILTRO DE CATEQUINA DE MAÇÃ (1 folha)

- Os filtros são descartáveis. (Não podem ser lavados e reutilizados.)
- Após abertura da embalagem, use os filtros com a maior brevidade possível.
(O efeito da limpeza de ar diminui quando os filtros são deixados na embalagem aberta)
- Geralmente, os filtros devem ser trocados a cada 3 meses.

Adquira FILTROS DE CATEQUINA DE MAÇÃ dedicados (UTR-FA13-1) (vendidos em separado) para substituir os filtros de limpeza de ar usados.

FILTRO DESODORIZANTE DE IÕES (1 folha) — azul claro

- Os filtros devem ser trocados aproximadamente a cada 3 anos, para manter o efeito desodorizante.
- A estrutura do filtro não é um produto único.

Adquira FILTROS DESODORIZANTES DE IÕES dedicados (UTR-FA13-2) (vendidos em separado) quando substituir os filtros.

Manutenção de filtros desodorizantes de iões

Para manter o efeito desodorizante, limpe o filtro a cada 3 meses da seguinte forma.

1. Retire o filtro.
2. Limpe com água e deixe secar ao ar.
 - (1) Lave os filtros com água quente a alta pressão até a superfície dos filtros estar coberta por água. Lave com um detergente diluído neutro.
(Nunca lave esfregando, pois pode danificar o efeito desodorizante.)
 - (2) Passe o filtro por água corrente.
 - (3) Deixe-o secar à sombra.
3. Volte a instalar o filtro.

LIMPEZA E CUIDADOS

Reconfiguração de Indicador de Filtro (Configuração especial)

- Esta função pode ser usada se configurada corretamente durante a instalação. Por favor, consulte o pessoal de serviço autorizado para usar esta função.
- Limpar o filtro de ar quando a lâmpada indicadora mostrar o seguinte;

Lâmpada indicadora de ECONOMIA	Pisca 3 vezes, em intervalos 21 segundos
--------------------------------	--

Em seguida da limpeza, reconfigure o indicador de filtro pressionando o botão “MANUAL AUTO” na unidade interna durante 3 segundos ou menos.

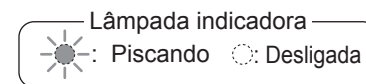

SELECIONANDO O CÓDIGO PERSONALIZADO DO CONTROLADOR REMOTO

Quando dois ou mais ares condicionados são instalados em uma sala e o controle remoto está operando um ar condicionado além da que você deseja configurar, mude o código personalizado do controle remoto para operar apenas o ar condicionado que você deseja configurar (4 seleções possíveis).

Quando dois ou mais ares condicionados estão instalados em uma sala, favor entrar em contato com seu revendedor para configurar os códigos personalizados individuais do ar condicionado.

Selecionando o código personalizado do controlador remoto

Use os passos a seguir para selecionar o código personalizado do controlador remoto. (Observe que o ar condicionado não pode receber um sinal se o código de sinal correspondente não tiver sido ajustado para o ar condicionado.)

- 1** Pressione o botão “START/STOP” (iniciar/parar) apenas até que o relógio seja exibido no visor do controlador remoto.
- 2** Pressione o botão “MODE” (modo) por ao menos 5 segundos para exibir o código personalizado atual (inicialmente configure como A).
- 3** Pressione os botões “SET TEMP.” (ajustar temp.) (▲ / ▼) para alternar entre os códigos personalizado $\rightarrow A \leftrightarrow B \leftrightarrow C \leftrightarrow D \leftarrow$. Combine o código no visor com o código personalizado do ar condicionado.
- 4** Pressione o botão “MODE” (modo) novamente para voltar ao visor do relógio. O código personalizado será alterado.

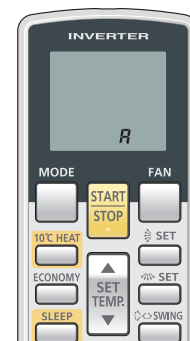

- Se nenhum botão for pressionado em 30 segundos após o código personalizado ser exibido, o sistema volta ao visor do relógio original. Nesse caso, comece novamente pelo passo 1.
 - O código personalizado do ar condicionado é configurado em A antes do envio. Entre em contato com o seu revendedor para alterar o código personalizado.
 - O controlador remoto se reconfigura para o código personalizado A quando as baterias no controlador remoto são substituídas. Se você usar um código personalizado diferente de A, ajuste o código personalizado novamente depois de substituir as baterias.
- Se não souber qual é o código personalizado do ar condicionado, tente cada um dos códigos personalizados (A→B→C→D) até encontrar o que funciona com o ar condicionado.

SOLUÇÃO DE PROBLEMAS



ADVERTÊNCIA

Em caso de mau funcionamento (cheiro de queimado etc.), interrompa a operação imediatamente, desligue o disjuntor e chame o pessoal do serviço técnico autorizado.

Só desligar a unidade não a desconectará totalmente a unidade da fonte de energia. Certifique-se de desligar sempre o disjuntor para garantir a suspensão do suprimento da eletricidade.

Antes de chamar a assistência técnica, realize as verificações a seguir:

	Sintoma	Problema	Veja a página
NORMAL FUNÇÃO	Não funciona imediatamente:	<ul style="list-style-type: none"> ● Se a unidade interna para e volta a funcionar imediatamente após, o compressor não funcionará por aproximadamente 3 minutos, para evitar a queima de fusíveis. ● Se os disjuntores forem desligados e ligados novamente, o sistema de proteção funcionará por 3 minutos, evitando o funcionamento da unidade durante esse período. 	—
	Emite barulhos:	<ul style="list-style-type: none"> ● Durante o funcionamento ou imediatamente após a parada da unidade, o barulho de água fluindo na tubulação do ar condicionado poderá ser ouvida. Além disso, algum barulho poderá ser perceptível particularmente por aproximadamente 2 a 3 minutos depois do início do funcionamento (gás refrigerante fluindo). ● Durante o funcionamento, um barulho tipo rangido poderá ser ouvido. Isso se deve à expansão e contração do painel frontal causadas pelas mudanças de temperatura. 	—
		<ul style="list-style-type: none"> ● Durante a operação de aquecimento, um som de chiado pode ocorrer ocasionalmente. Esse som é produzido pela operação de descongelamento automático. 	17
	Odores:	<ul style="list-style-type: none"> ● A unidade interna pode emitir algum odor. Esse odor é resultado dos odores do ambiente (móveis, tabaco etc.) que foram absorvidos pela unidade interna. 	—
	Emissão de neblina ou vapor:	<ul style="list-style-type: none"> ● Durante as operações de Refrigeração ou Desumidificação, a unidade interna poderá emitir uma neblina fina. Isso é consequência do resfriamento rápido do ar pelo ar frio emitido pela unidade interna, que produz condensação e neblina. 	—
		<ul style="list-style-type: none"> ● Durante o aquecimento, o ventilador da unidade externa poderá parar de funcionar, sendo possível ver o vapor emitido pela unidade. Isso é causado pelo descongelamento automático. 	17
	Fluxo de ar fraco ou ausente:	<ul style="list-style-type: none"> ● Ao iniciar o aquecimento, a velocidade do ventilador é temporariamente muito baixa, permitindo que as partes internas se aqueçam. ● Durante o aquecimento, se a temperatura ambiente aumentar além do programado no termostato, a unidade externa deixará de funcionar e a interna funcionará com velocidade do ventilador muito baixa. Se você quiser esquentar o ambiente ainda mais, ajuste o termostato para um valor ainda maior. 	—
		<ul style="list-style-type: none"> ● Durante o aquecimento, a unidade interna deixará de funcionar (máx. de 15 minutos) durante o descongelamento automático. Durante a operação de degelo automático, a luz OPERATION (Operação) piscará. 	17
		<ul style="list-style-type: none"> ● No modo de desumidificação, a unidade interna funcionará em baixa velocidade; para ajustar a umidade do ambiente, o ventilador da unidade interna pode parar de tempos em tempos. Além disso, o ventilador pode funcionar em uma velocidade muito baixa para ajustar a umidade do ambiente. 	7
		<ul style="list-style-type: none"> ● Durante o funcionamento no modo supersilencioso, o ventilador funcionará em uma velocidade muito baixa. 	6
		<ul style="list-style-type: none"> ● No monitor de operação automática (AUTO), o ventilador funcionará em uma velocidade muito baixa. 	7
		<ul style="list-style-type: none"> ● Durante o aquecimento, a unidade externa poderá produzir água por causa do descongelamento automático. 	17
Unidade externa produzindo água:			17

SOLUÇÃO DE PROBLEMAS

	Sintoma	Problema	Veja a página
VERIFIQUE UMA VEZ MAIS	Não funciona:	<ul style="list-style-type: none">● O disjuntor foi desligado?● Houve queda no fornecimento de eletricidade?● Um fusível queimou ou um disjuntor desarmou?	—
	Desempenho de refrigeração (ou aquecimento) fraco:	<ul style="list-style-type: none">● O filtro de ar está sujo?● A grade de entrada ou a porta de saída do ar condicionado estão bloqueadas?● A temperatura ambiente programada (termostato) foi ajustada corretamente?● Existe alguma janela ou porta aberta?● No caso de refrigeração, há alguma janela permitindo a entrada da luz do sol forte? (Feche as cortinas.)● No caso de refrigeração, existem equipamentos de aquecimento e computadores no ambiente ou há muitas pessoas no ambiente?	—
		<ul style="list-style-type: none">● A unidade está ajustada para funcionar em modo supersilencioso?	6
	A unidade não funciona de acordo com o ajuste do controle remoto:	<ul style="list-style-type: none">● As baterias do controle remoto estão descarregadas?● As baterias do controle remoto foram colocadas corretamente?	5

Se o problema persistir depois de realizar essas verificações, se você notar cheiro de queimado ou se as luzes OPERATION (Operação) (Fig. 3 ⑤) e TIMER (Temporizador) (Fig. 3 ⑥) piscarem e a luz ECONOMY (Economia) (Fig. 3 ⑦) piscar rapidamente, interrompa a operação imediatamente, desligue o disjuntor e consulte o técnico de manutenção.

DICAS DE FUNCIONAMENTO

Operação e desempenho

Desempenho de aquecimento

- O ar condicionado funciona sob o princípio da bomba de aquecimento, absorvendo calor do exterior e transferindo esse calor para a unidade interna. Em consequência disso, o desempenho se reduz quando a temperatura externa cai. Se você achar que o calor gerado está insuficiente, use o ar condicionado em conjunto com outro tipo de aquecedor.
- Equipamentos de ar condicionado tipo bomba de aquecimento aquecem todo o ambiente recirculando o ar pelo ambiente. Assim, após o início do aquecimento, é necessário algum tempo até que o ambiente esteja aquecido.

Descongelo automático controlado por microcomputador

- Ao usar o modo de aquecimento sob condições de alta umidade e baixa temperatura externas, é possível que gelo se forme na unidade externa, o que causa uma redução de desempenho.

Para evitar esse tipo de redução de desempenho, o ar condicionado está equipado com uma função de descongelamento automático controlado por computador. Se houver formação de gelo, o ar condicionado para de funcionar e o circuito de descongelamento funciona por um pequeno intervalo de tempo (máx de 15 minutos).

Durante a operação de degelo automático, a luz OPERATION (Operação) (verde) piscará.

- Depois que o aquecimento for interrompido, o descongelamento automático iniciará automaticamente se houver formação de gelo. Nesse caso, a unidade externa parará automaticamente depois de funcionar por alguns minutos.

Função de reinício automático

Em caso de interrupção no fornecimento de energia, tais como um apagão, o ar condicionado pára uma vez. Mas ele reinicia automaticamente e realiza a operação anterior quando a fonte de alimentação é retomada.

Se houver interrupção de energia depois que do temporizador ser definido, a contagem regressiva do cronômetro será zerada. Após o fornecimento de energia ser restabelecido, o indicador TIMER (TEMPORIZADOR) da unidade interior pisca para avisar que houve falha no temporizador. Nesse caso, o temporizador para o momento oportuno.



FUJITSU GENERAL LIMITED

3-3-17, Suenaga, Takatsu-ku, Kawasaki 213-8502, Japan