

脱臭機

形名 **DAS-15B-W**
DAS-15B-P

正しく安全にお使いいただくために、
ご使用前にこの「取扱説明書」をよくお読みください。

ご使用中にわからないことや不具合が生じたときにお役に立ちます。

特に**安全上のご注意**は必ず読んで正しくお使いください。お読みになった後は、お使いになる方がいつでも見られるところに必ず保存してください。

なお、この取扱説明書には「保証書」が付いています。

本製品は、家庭用です。商用や業務用ではございません。商用や業務用でご使用の場合は、当社にご相談ください。

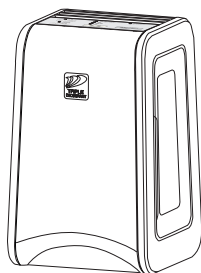

プラズイオン
PLAZION[®]



目次	ページ
ご使用前に	
●安全上のご注意	2 ~ 4
●特長	5
●上手な使い方	5
●各部の名前と働き	6 ~ 7
●設置のしかた	8
●ご使用前の準備	8
使い方	
●運転のしかた	9 ~ 11
お手入れ	
●お手入れのしかた	11 ~ 12
困ったとき	
●修理を依頼される前に	13
●保証とアフターサービス	14
●仕様	14
●全国サービスネットワーク	15
●保証書	裏表紙

安全上のご注意（必ずお守りください）

- ご使用の前に、この「安全上のご注意」をよくお読みのうえ、正しくお使いください。
- この項目は、いずれも安全に関する内容ですので、必ず守ってください。
- 『警告』『注意』の意味は次のようになっています。

 警告	取扱いを誤った場合、使用者が死亡または重傷を負う可能性が想定されるもの。
 注意	取扱いを誤った場合、使用者が軽傷を負う危険が想定されるものおよび物的損害の発生が想定されるもの。

絵表示について

- △記号は、警告・注意を告げるものです。
- ⊘記号は、禁止の行為を告げるものです。記号の中や近くの絵は具体的な禁止内容を表しています。（左図の場合は、分解や修理・改造の禁止）
- 記号は、行為を強制したり指示する内容を告げるものです。記号の中の絵は具体的な指示内容を表しています。（左図の場合は、電源プラグをコンセントから抜いてください。）

警告

<p>交流 100V 以外では使用しない 火災や感電の原因になります。</p>  	<p>電源コードを束ねたり、タコ足配線で使用しない 火災の原因になります。</p>  
<p>電源コードを傷つけたり、破損したり、加工したり、無理に曲げたり、引っ張ったり、ねじったり、束ねて通電したり、高温部に近づけたり、また、重いものを載せたり、挟み込んだりしない 電源コードが破損し、火災や感電の原因になります。</p>  	<p>電源プラグをコンセントに差し込む際はプラグ・コンセントのホコリを取り除き、ガタツキのないように刃の根元まで確実に差し込む ホコリが付着していたり、接続が不完全な場合は、感電や火災の原因になります。プラグ・コンセントにゆるみや傷みがある場合は、お買い上げの販売店または最寄りの当社サービスセンターにご相談ください。</p>  
<p>電源コードが家具等の下敷きになったまま使用しない 火災の原因になります。</p>  	<p>電源コードや電源プラグが傷んでいたり、コンセントの差し込みがゆるいときは使用しない 感電やショート、発火の原因になります。</p>  
<p>定期的に電源プラグのホコリを取る ホコリがたまると、湿気などで絶縁不良となり、火災の原因になります。</p>  	<p>ぬれた手で電源プラグを抜き差ししない 感電をする原因になります。</p>  
<p>製品の移動の際は必ず電源プラグをコンセントから抜く 感電やけがをする原因になります。</p>  	<p>お手入れは必ず電源プラグをコンセントから抜く 感電や火災の原因になります。</p>  
<p>本体を水につけたり、水をかけたりしない ショートや感電の原因になります。</p>  	<p>プレフィルタールははずしたまま使わない 故障や火災の原因になります。</p>  
<p>幼児の手の届く範囲で使用しない 感電ややけど、けが、部品を誤飲する原因になります。</p>  	<p>不安定な場所には置かない けがや故障の原因になります。</p>  

警告

運転中は、持ち運ばない

故障の原因になります。



禁止

雷が鳴り始めたら、本体および電源プラグには触れない

落雷で感電や火災の原因になります。



接触禁止

改造はしない

修理技術者以外の方は、分解や修理をしない

火災や感電、けがの原因になります。修理はお買い上げの販売店または最寄りの当社サービスセンターにご相談ください。



分解禁止

異常時（こげ臭いなど）は運転を停止して電源プラグを抜く

異常のまま運転を続けると、故障や感電、火災などの原因になります。お買い上げの販売店または最寄りの当社サービスセンターにご相談ください。



プラグを抜く

注意

浴室など湿気が多い場所では使わない

感電や故障の原因になることがあります。



水ぬれ禁止

蒸気や霧を発生するものの近くで使用しない。加湿器と併用するときは、直接蒸気を吸い込ませない

感電や故障の原因になることがあります。



禁止

油煙の多い所、また可燃性ガス・腐食性ガスや金属性ホコリのある場所では使わない

火災や故障の原因になることがあります。



禁止

機械油など油成分が浮遊している場所では使わない

ヒビ割れの原因になることがあります。



禁止

可燃性のものや火のついたタバコ、線香などは吸わせない

火災の原因になることがあります。



禁止

ベンジン、シンナーでふいたり、殺虫剤をかけない

ヒビ割れや感電、火災の原因になることがあります。



禁止

キャスト付テーブル、置き台等で使用する場合は、電源コードを引っかけないような置き方をする

落下してけがの原因になることがあります。



必ず実施

ペットが電源コードを噛む場合はすぐにやめさせるそれでもやめない場合は、ペットが噛まない場所に設置する

絶縁劣化による感電や漏電火災の原因になることがあります。



禁止

腰掛けたり、乗ったりしないまた、倒して使用しない

けがや故障の原因になることがあります。



禁止

製品が破損した状態で使用しない

感電や火災、けがの原因になることがあります。



割れ、亀裂等 禁止

吸込口や吹出口に指や異物を入れたり、強く押したりしない

感電や故障、けがの原因になることがあります。



禁止

コップや花瓶などを載せない

水などが機器の中にこぼれて、故障の原因になることがあります。



禁止

燃焼器具と併用して使用する場合は、換気をする

一酸化炭素中毒を起こす原因になることがあります。



必ず実施

電源プラグを抜くときは、電源コードを持たずに必ず先端の電源プラグを持って引き抜く











感電やショートして火災の原因になることがあります。







必ず実施

安全上のご注意 (つづき)

⚠️ 注意

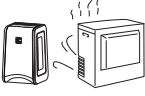
<p>長期間で使用にならないときは、必ず電源プラグをコンセントから抜いて清掃する</p> <p>絶縁劣化による感電や漏電火災の原因になることがあります。</p>  <p>プラグを抜く</p>	<p>製品を持ち運ぶ際は、電源コードを束ねる</p> <p>そのまま運ぶと電源コードが引っ掛かり、製品を落としたりしてけがの原因になることがあります。</p>  <p>必ず実施</p>
<p>倒したときは電源プラグをコンセントから抜く</p> <p>倒したまま電源を入れない</p> <p>感電や故障の原因になることがあります。</p>  <p>プラグを抜く</p>	<p>落とした本体は、そのまま使わない</p> <p>そのまま使うと、内部で破損箇所があった場合、ショートや感電、火災の原因になることがあります。</p>  <p>禁止</p>
<p>室内くんじょうタイプ (発煙型) の殺虫剤を使用するときは運転しない</p> <p>機器内部に薬剤成分が蓄積し、その後、運転したときに放出され健康によくないことがあります。殺虫剤使用後は、十分換気してから運転してください。</p>  <p>禁止</p>	<p>使用中や使用直後は、お手入れしない</p> <p>高温部に触れ、やけどの原因になることがあります。</p>  <p>禁止</p>
<p>プレフィルターをぬれたまま取り付けない</p> <p>感電や故障の原因になることがあります。</p>  <p>禁止</p>	<p>お手入れ後は、部品を確実に取り付ける</p> <p>やけどや故障の原因になることがあります。</p>  <p>必ず実施</p>
<p>お手入れのときなど、フロントパネルの取り付けは確実にを行う</p> <p>故障および落下によりけがををする原因になることがあります。</p>  <p>フロントパネル</p>  <p>必ず実施</p>	

脱臭機を安全にお使いいただくために

<p>吸込口や吹出口をふさがないでください。</p>  <p>変形や故障の原因になることがあります。</p>	<p>暖房機の熱気が直接当たる所や真上には設置しないでください。</p>  <p>変形や故障の原因になることがあります。</p>	<p>台所で換気扇やレンジフードのかわりに使用しないでください。</p>  <p>フィルターに付着した油が元で吹出口がいたり、変形の原因になることがあります。</p>
<p>直射日光の当たる場所には設置しないでください。</p>  <p>変形・変色や故障の原因になることがあります。</p>	<p>持ち運ぶときは、本体をしっかりとって、必ず持ち上げて静かに運んでください。</p>  <ul style="list-style-type: none"> 落とすとけがや故障の原因になることがあります。 引きずると床などを傷つけるおそれがあります。 	<p>本箱やラックに入れて使わないでください。</p>  <p>本箱、ラックの中などの風通しの悪いところでは使わないでください。本体内部の温度が上がリ、火災や故障の原因になることがあります。</p>

特長

この脱臭機は、脱臭や集じんに効果を発揮します。

脱臭

3WAY脱臭でお部屋のすみずみまで強力脱臭！

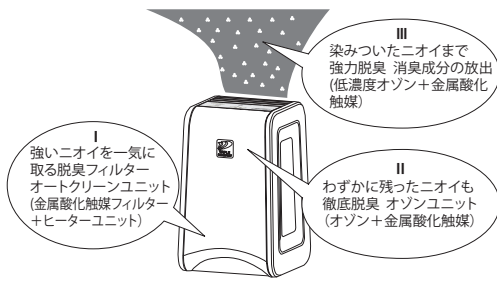

集じん

空気中に漂うペットの毛やホコリなどをキャッチ！

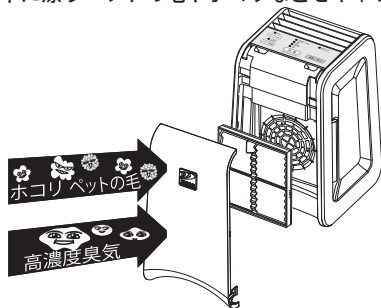

上手な使い方

脱臭機でよりよい快適な生活を送るために、適切なご使用方法と、**定期的なお手入れ** (☞ 11 ページ) をおすすめします。

コンパクトなので、ニオイにお困りの場所で簡単に効果的にお使いいただけます。

- 広いお部屋でペットケージなど、ニオイの発生源近くに脱臭機を置くと、ニオイの拡散を抑えて効果的です。
- トイレや脱衣所などのニオイにお困り狭い場所でも邪魔にならずにお使いいただけます。
- 書斎や寝室などの脱臭にも場所を選ばないでお使いいただけます。

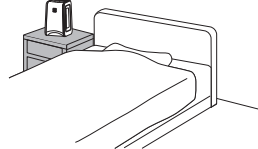
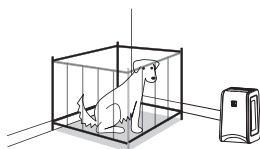

用途に合わせて運転を使い分けると効果的です。

クイック脱臭

トイレ、脱衣所など一時的に発生するニオイを取りたいときに、おすすめします。(☞ 10 ページ)



弱運転

おやすみのときや、赤ちゃんのいるお部屋、読書や勉強のときにおすすめです。(☞ 9 ページ)

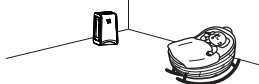

急速運転

広いお部屋でペットのトイレ後など、強いニオイが発生するときにおすすめです。1時間最大能力で運転します。(☞ 9 ページ)



お願い

- 調理のときに出る煙や石油燃焼機器などの点火・消火時に出る煙を直接吸わせないでください。内部に付着した煙に含まれる固形分を分解しきれず、吹出口からニオイがする原因になります。レンジフードや換気扇などで室外に排出してから脱臭機を運転してください。

<こんなお使い方をすると、さらに効果的に脱臭できます。>

- 脱臭機を運転していても、できるだけ換気を行うことがお部屋のニオイを減らすのに効果的です。
- ペットの数が多など、ニオイが強いときには2台以上の設置で効果が表れる場合があります。

各部の名前と働き

正しくお使いいただくために、各部の名前と位置を確認してください。
詳しくは、**●**内のページをご覧ください。

本体

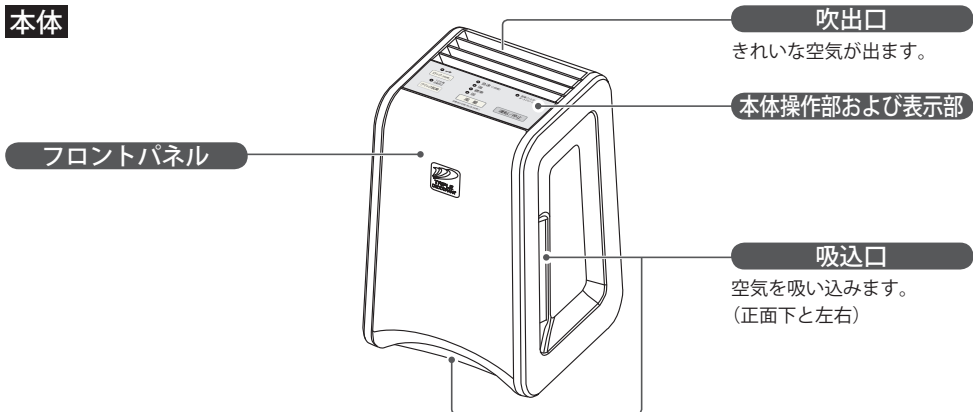

本体操作部および表示部

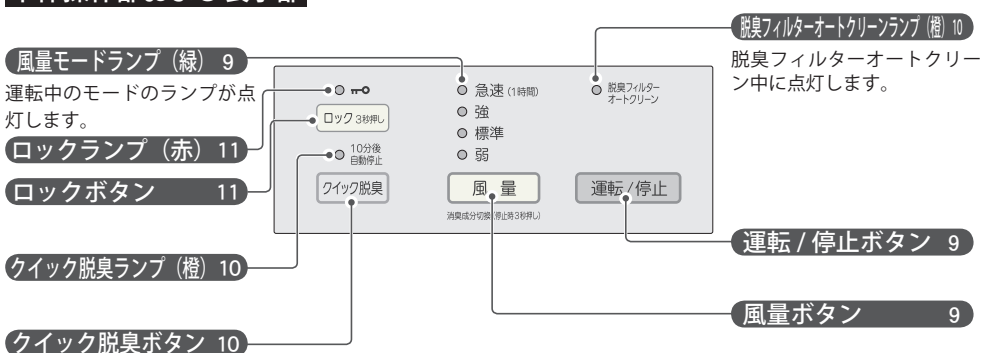

本体前面 (フロントパネル、プレフィルターを外した状態)

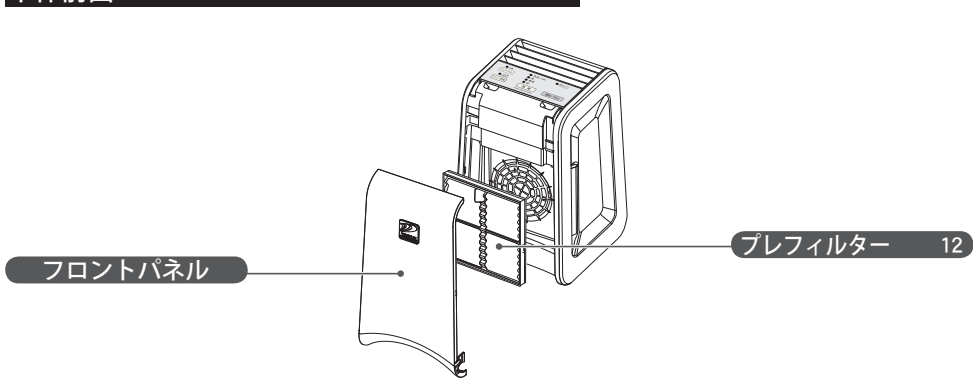

本体背面

吸込口

ニオイのある空気を吸い込みます。(正面下と左右)

電源コード

電源プラグ

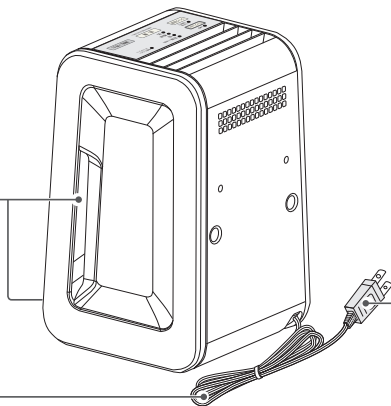

設置のしかた

- テレビやラジオ、エアコンなどから 1m 以内に置かないでください。(音声や映像にノイズが入ったり、誤動作するおそれがあります。)
- 吸込口や吹出口をふさがない場所に設置してください。
- 本体を傾けたり倒した状態で使用しないでください。

床に置いて使用するとき

床置き設置参考寸法

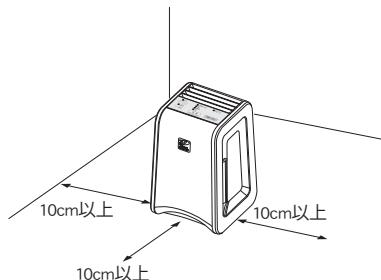

本体を丈夫で安定した水平な場所に置いてください。

- 本体質量は約 2.2kg です。

お願い

- 壁際に置くと、風の巻き込みにより時間の経過とともに壁に汚れた跡が残ることがあります。壁が汚れると困る場合は、壁にビニールシートなどを貼ってください。

※持ち運びの際は吸込口、フロントパネルは持たないでください。

ご使用前の準備

本体の準備

- 1 本体の電源プラグをコンセント(交流 100V) に差し込む

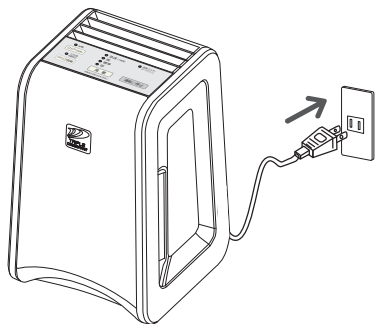

運転のしかた

運転の開始 / 運転の停止

運転/停止 を押す

押すごとに、運転「開始」と「停止」が切り換わります。
*停止直前の運転状態を記憶して、運転を開始します。

ブザー音:『運転時…ピッ』、『停止時…ピー』

運転時…風量モードランプ (緑) が点灯します。

停止時…すべての表示ランプが消灯します。

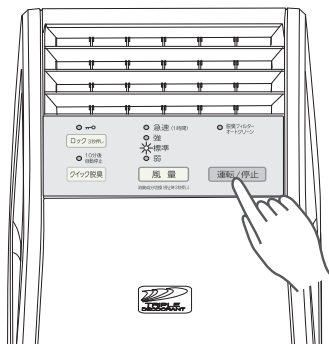

風量の切り換え

運転中に 風量 を押して運転モードを選ぶ

押すごとに、運転状態が切り換わり、風量モードランプ (緑) が点灯してそれぞれの運転を行います。

「標準」→「強」→「急速」→「弱」

ブザー音:『標準…ピビ』、『強…ピッ』、『急速…ピッ』、『弱…ピッ』

選択されている運転の風量モードランプ (緑) が点灯します。

標準…弱と強の間での風量で運転します。

強…強い風量で運転をします。

急速…1時間だけ最大風量で運転をします。その後、「標準」に戻ります。

弱…弱い風量で運転をします。

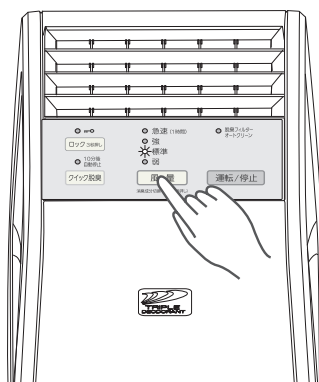

消臭成分放出量の切り換え

運転停止状態で

風量 を長押し (3秒) して、消臭成分放出量を切り換える

「標準」↔「強」
〔風量モードランプ「標準」:消臭成分放出量が標準を表します。〕
〔風量モードランプ「強」:消臭成分放出量が標準より高まります。〕

ブザー音:設定完了時 (3秒後) に『ピッピッピッピッ』

*ブザー音がしてから、ボタンを離してください。

ランプの表示について

押した当初 (3秒以内) は、現在の消臭成分の放出状態を表示します。
(風量モードランプ (緑) の「標準」または「強」が点灯)

長押し (3秒) 後、ボタンを離した瞬間に切り換わり後の消臭成分の放出状態が表示されます。(風量モードランプ (緑) の「標準」または「強」が点滅)

*3秒以内でボタンを離した場合は、消臭成分の放出状態は切り換わりません。現在の消臭成分状態を確認したい場合にお使いください。

*製品出荷時は、「標準」に設定されています。

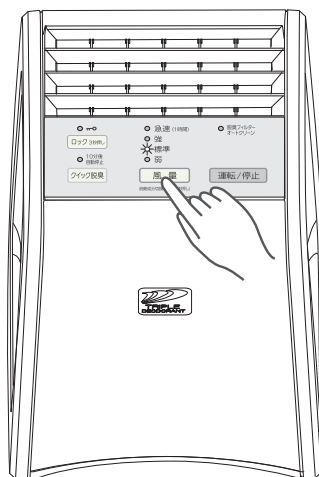

運転のしかた (つづき)

クイック脱臭

運転中または停止中に **クイック脱臭** を押す

10分間だけ最大風量で運転します。その後、運転停止します。クイック脱臭運転中は、クイック脱臭ランプ(橙)が点灯します。
※クイック脱臭運転中に「クイック脱臭」ボタンを押すと、その時点から10分間最大風量で運転を行います。他の運転に切り換えると、クイック脱臭運転は解除されます。

ブザー音:『設定時…ピッ』

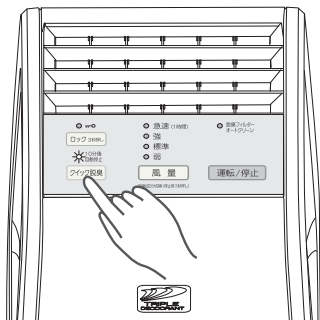

脱臭フィルターオートクリーン運転

運転時間の合計が約22.5時間(目安)ごとに自動で、脱臭フィルターオートクリーン運転を行います。(1.5時間)

脱臭フィルターオートクリーン中は、脱臭フィルターオートクリーンランプ(橙)が点灯し、送風を停止します。

- *運転を切り換えると、脱臭フィルターオートクリーン運転は一時停止して通常の運転を行います。約1時間後に脱臭フィルターオートクリーン運転を再開します。
- *脱臭フィルターオートクリーン運転が終了すると、直前の運転を開始します。
- *脱臭フィルターオートクリーン運転の開始直前に運転を切り換えたときは、運転開始時間の合計が22.5時間以上経過後に脱臭フィルターオートクリーン運転が入る場合があります。(脱臭フィルターオートクリーン運転開始時間が最大、約1時間ずれます。)
- *クイック脱臭運転中に24時間経過したときは、直後に脱臭フィルターオートクリーン運転に入ります。
- *本体内蔵の時間精度により、1日当たり10分程度ずれる場合があります。

強制的に脱臭フィルターオートクリーン運転を行うとき(ニオイが取れにくいと感じたときに)

運転/停止 を長押し(5秒間)すると、8時間連続で脱臭フィルターオートクリーン運転を行います。

ブザー音:『設定時…ピピ』

強制脱臭フィルターオートクリーン運転中は、脱臭フィルターオートクリーンランプ(橙)が点灯します。

- *運転を切り換えると、脱臭フィルターオートクリーン運転を解除します。
- *脱臭フィルターオートクリーン運転が終了すると、直前の運転を開始します。

ご注意

- 脱臭フィルターオートクリーン運転中は、内部のフィルターを加温するため、本体が温かくなることがあります。また、脱臭フィルターオートクリーン運転終了前後には、一時的に温かい風や加熱臭が出ますが、異常ではありません。

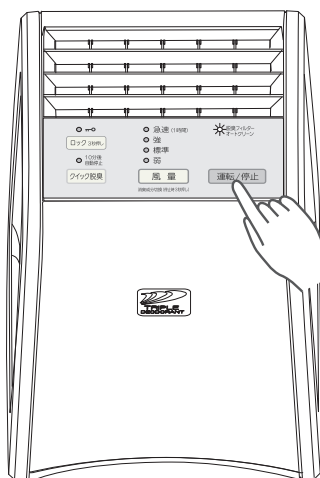
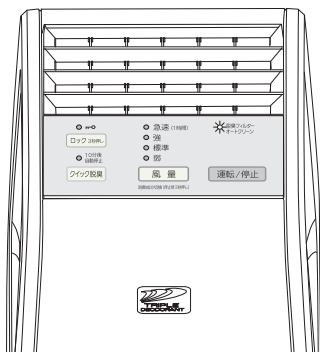

ロックについて

小さなお子様のいたずらや、ご操作を防止します。

運転中または停止中に、**□ック3秒押し** を長押し (約 3 秒)

ブザー音:『ピッ』

ロックランプ (赤) が点灯します。

※設定後にロックボタン以外のボタンを押すと、ロックランプ (赤) が点滅し、操作はできません。

解除したいときは、再度 **□ック3秒押し** を長押し (約 3 秒)

ブザー音:『ピピッ』

ロックランプ (赤) が消灯します。

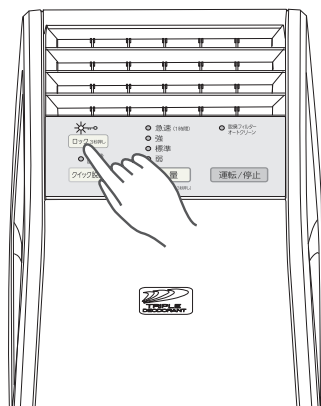

機能について

脱臭フィルターオートクリーン運転 (再生運転) について

約 24 時間ごとに、自動でフィルターの脱臭性能を再生させる運転 (1.5 時間) をします。脱臭フィルターオートクリーン運転中は、脱臭フィルターオートクリーンランプ (橙) が点灯し、送風を停止します。

* 運転時間の合計が 22.5 時間になると、自動的に脱臭フィルターオートクリーン運転 (1.5 時間) を開始します。

脱臭フィルターオートクリーン運転が終了すると、元の運転を再開します。

(運転例) 脱臭運転中に一旦停止 (3 時間) し、再度運転を開始した場合

ボタン操作	脱臭運転中		停止		運転		
	脱臭運転 (22.5 時間)	再生運転 (1.5 時間)	脱臭運転 (10 時間)	運転停止 (3 時間)	脱臭運転 (12.5 時間)	再生運転 (1.5 時間)	...
本体の動作							

運転時間の合計が 22.5 時間

* 脱臭フィルターオートクリーン運転中に運転を切り換えると、脱臭フィルターオートクリーン運転は一時停止して設定した運転を行います。約 1 時間後に脱臭フィルターオートクリーン運転を再開します。

* 脱臭フィルターオートクリーン運転の開始直前に運転を切り換えたときは、運転時間の合計が 22.5 時間以上経過後に再生運転が入る場合があります (再生運転開始時間が最大約 1 時間ずれます。)

ロックについて

設定後に、ロックボタン以外のボタンを押しても受け付けなくなります。

小さなお子様のいたずらや、誤操作を防止します。

お手入れのしかた

※お手入れの前に必ず電源プラグをコンセントから抜いてください。

本体・フロントパネルのお手入れ

- 柔らかい布でふいてください。
- 汚れがひどいときは、ぬるま湯か水につけ、よくしぼった柔らかい布で汚れをふき取り、からぶきしてください。



お願い

* 化学ぞうきんを使うときは、その注意書に従ってください。

* ベンジン、シンナー、みがき粉などは使用しないでください。変色、変形の原因になります。

- 吸込口のホコリは、掃除機のブラシ付ノズルで吸い取ってください。

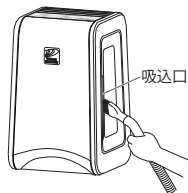

お手入れのしかた (つづき)

※お手入れの前に必ず電源プラグをコンセントから抜いてください。

プレフィルターの掃除

◆プレフィルターの掃除は、1ヵ月ごとを目安に行ってください。

① 本体を立てたまま、フロントパネルを取りはずす

- フロントパネルの下部を引き、やや持ち上げながら本体上部からはずします。

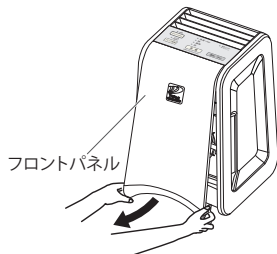

② 本体を立てたまま、プレフィルターを取りはずす

- プレフィルターのツマミを持って前に引いて取りはずします。

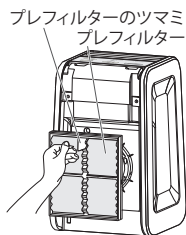

③ 掃除機でプレフィルターのホコリを吸い取る

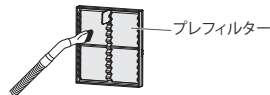

- 汚れがひどいときは、ぬるま湯か水で洗い、流水ですすいだ後、日陰でよく乾かします。
 - プレフィルターの表面を破らないよう、掃除機の吸引力を弱くして、清掃してください。
- ※ 強い吸引力で掃除を行うと、プレフィルターの表面が破れることがありますので、ご注意ください。

プレフィルターの掃除が終わったら…

① プレフィルターを本体に取り付ける

- プレフィルターのツマミを上にして、枠に合わせて、ツマミがかかるまで入れます。
- プレフィルターのツマミ

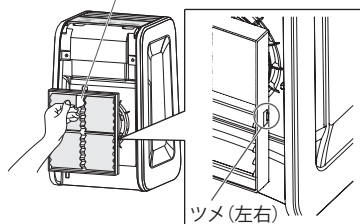

② フロントパネルを本体に取り付ける

- ① フロントパネル上面のツメを本体挿入穴に入れます。
- ② 下側、中側の左右ツメを「カチッ」と音がするまで押します。

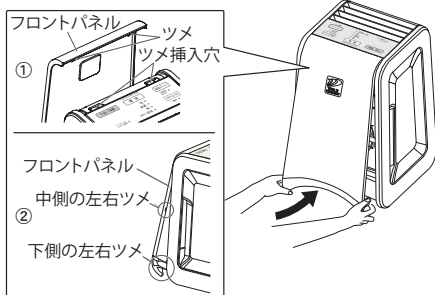

⚠ 注意

フロントパネルは確実に取り付ける

- 取り付けが不完全ですと、動作しないことがあります。また、故障の原因になったり、フロントパネルが落下して事故の原因になることがあります。



必ず実施

修理を依頼される前に

修理を依頼される前に次のことをお調べください。

このようなとき	お調べいただきたいこと	対応方法
運転しない	● 電源プラグがはずれていませんか？	● 電源プラグを確実にコンセントに差し込んでください。
	● 停電ではありませんか？	
	● ブレーカーが切れていませんか？	
風量「強」ランプ(緑)が点滅している	_____	● 本体が故障しています。電源プラグを抜きお買い上げの販売店または最寄りの当社サービスセンターへご相談ください。
クイック脱臭ランプ(橙)が点滅している	_____	
風が出ない	● 脱臭フィルターオートクリーンランプ(橙)が点灯していませんか？	● 脱臭フィルターオートクリーン運転中には、送風を停止します。 (☞ 10 ページ)
風が少ない	● プレフィルターが目詰まりしていませんか？	● プレフィルターの掃除をしてください。(☞ 12 ページ)
ニオイが取れない	● 部屋が広すぎませんか？	● 10畳までが適用範囲です。広さに応じて設置台数を増やしてください。
	● ニオイの元が多すぎませんか？	
	● プレフィルターが目詰まりしていませんか？	● ペットの数などが多すぎると、効果が現れません。必要に応じて設置台数を増やしてください。
運転中、吹出口からニオイがする	● プールの消毒臭のようなニオイですか？	● プレフィルターの掃除をしてください。(☞ 12 ページ)
	● プレフィルターがニオイますか？	● 消臭成分として微量のオゾンが発生しますので異常ではありません。「強」で使用されている場合、オゾン量が多少増加されます。ニオイが気になる場合は、消臭成分を「標準」に切り換えてください。(☞ 9 ページ)
	● プレフィルターがにおわない場合	● プレフィルターを水洗いしてください。
● 運転/停止ボタンを5秒間長押しし、8時間の脱臭フィルターオートクリーン運転を行ってください。(☞ 10 ページ)		● 内部のフィルターを加熱するため異常ではありません。
本体が温くなる 吹出口から温かい風が出る	● 脱臭フィルターオートクリーン運転中または直後ではありませんか？	
音がする	● 「ジー、ジー」という音ですか？	● オゾンが発生するときの音で異常ではありません。

● 脱臭フィルターオートクリーン運転時に、温度変化によって内部から音が出ることがあります。室内の温度が低いときや、脱臭フィルターオートクリーン運転を途中で解除すると出やすくなります。

お願い

- 長期間お使い頂くうちに、ニオイの強さや成分によっては機器の本体内側にニオイが付着し、放出口からニオイが発生する場合があります。そのときは、風通しの良い場所で風量強運転(空運転)を行ってください。

以上のことをお調べになり、なお具合の悪いときは、お買い上げの販売店または最寄りの当社サービスセンターへご相談ください。

保証とアフターサービス

よくお読みください。

保証書

- 保証書は、この取扱説明書に付いております。お買い上げの際に、販売店より必ず保証書の「お買い上げ年月日」「販売店」欄等の記入をお受けください。また、販売店で発行される保証書がある場合は大切に保管してください。

保証期間

- 保証期間は、お買い上げ日より1年間です。
- 無料修理保証期間中に故障が起きた場合は、保証書をご提示のうえ、お買い上げの販売店に修理をご依頼ください。詳しくは、保証書をご覧ください。

保証期間経過後の修理

- 保証期間経過後の修理については、販売店にご相談ください。当社は販売店からの注文により補修用性能部品を販売店に供給します。

補修用性能部品の保有期間について

- 当社はこの脱臭機の補修用性能部品を製造打ち切り後、6年保有しています。
- 補修用性能部品とは、その製品の機能を維持するために必要な部品です。

ご贈答品などで販売店に修理依頼ができない場合

- お近くの当社製品取扱店か、15ページの全国サービスネットワークに記載されている最寄りのサービスセンターへご相談ください。

仕様

この製品の仕様は以下の通りです。

形名	DAS 15B W / DAS 15B P				
電源	100V 50 60Hz				
運転モード	弱	標準	強	急速	脱臭フィルタ 再生
消費電力 (W)	3	4	8	13	25
風量 (m ³ /分)	0.5	0.8	1.2	1.5	—
運転音 (dB)	20	30	40	48	—
コードの長さ	2m				
外形寸法	高さ 28.2 × 幅 17.4 × 奥行 17.8cm				
製品質量	2.2kg				

- 改善のため予告なく仕様を変更することがあります。
- 停止中のときの消費電力は約 1.2W です。

廃棄時のご注意

分解せずに、各自治体の条例規則等にしがって廃棄してください。

愛情点検



長年ご使用の脱臭機の点検を！

このような症状はありませんか。

- スイッチを入れても運転しなかったり、途中で止まったりする。
- コードを動かすと通電したり、しなかったりする。
- ファン回転中に異常な音や振動がする。
- 本体が異常に熱かったり、焦げ臭いニオイがする。
- その他の異常や故障がある。

ご使用の中止

故障や事故防止のため、すぐに電源プラグをコンセントから抜いて、お買い上げの販売店または最寄りの当社サービスセンターに点検・修理をご相談ください。

全国サービスネットワーク

修理・お取り扱い・お手入れなどのご相談は、まずお買い上げの販売店へお申し付けください。
転居や贈答品などでお困りの場合は、最寄りのサービスセンターへご相談ください。

◆サービスセンター

北海道・東北地区

北海道全域・青森・秋田・岩手・宮城・山形・福島地区

北海道 ☎ 011(241)4622 (代)
〒 060-0007 札幌市中央区北七条西 13-9-1 塚本ビル
盛岡 ☎ 019(638)5130 (代)
〒 020-0891 岩手県紫波郡矢巾町流通センター南 3-9-5
仙台 ☎ 022(239)5106 (代)
〒 983-0034 仙台市宮城野区扇町 3-5-5
山形 ☎ 023(645)6330 (代)
〒 990-0832 山形市城西町 4-20-31
郡山 ☎ 024(922)5570 (代)
〒 963-8024 郡山市朝日 2-1-5 丸久ビル 105号

首都圏地区

東京地区および新潟・群馬・栃木・埼玉・千葉・茨城・神奈川・静岡・山梨・長野地区

東京第一 ☎ 03(6841)9331 (代)
〒 125-0056 東京都葛飾区青戸 4-20-22 エクセレンツ青戸公園
東京第二 ☎ 0422(53)6709 (代)
〒 180-0014 武蔵野市関前 3-15-10 秋山ビル 1階
東京第三 ☎ 0426(36)5697 (代)
〒 192-0914 八王子市片倉町 311-1 リーペ片倉 1階
新潟 ☎ 025(285)1136 (代)
〒 950-0962 新潟市中央区出来島 2-12-1 ティーアンドケイ出来島 1階
高崎 ☎ 027(328)0711 (代)
〒 370-0831 高崎市あら町 6-19
宇都宮 ☎ 028(662)8221 (代)
〒 3210912 宇都宮市石井町 2578
さいたま ☎ 048(668)4812 (代)
〒 331-0811 さいたま市北区吉野町 2-202-1
千葉 ☎ 047(484)9105 (代)
〒 276-0025 八千代市藤田台南 2-10-42 ソルボンメゾン 101号室
神奈川第一 ☎ 044(861)7825 (代)
〒 213-8502 川崎市高津区末長 1116
神奈川第二 ☎ 046(401)1530 (代)
〒 243-0018 厚木市中町 4-5-11 平本ビル 1階
静岡 ☎ 054(237)8859 (代)
〒 422-8034 静岡市駿河区高松 2-17-33
松本 ☎ 0263(27)3246 (代)
〒 390-0841 松本市渚 3-10-11 折井ビル 1階

中部・近畿地区

静岡・富山・石川・福井・岐阜・愛知・三重・滋賀・京都・大阪・兵庫・奈良・和歌山地区

浜松 ☎ 053(464)0068 (代)
〒 435-0048 浜松市東区上西町 35-5
金沢 ☎ 076(291)2354 (代)
〒 921-8014 金沢市糸田 1-71
名古屋 ☎ 052(775)1847 (代)
〒 465-0028 名古屋市中東区猪高台 1-13-15
三重 ☎ 059(232)7407 (代)
〒 514-0102 津市栗真町屋町 1709
京都 ☎ 075(931)0486 (代)
〒 601-8213 京都市南区久世中久世町 5-2-1 日本産産ビルグラハイツ1階
関西 ☎ 072(332)3603 (代)
〒 580-0004 松原市西野々 2-1-45

中国・四国地区

岡山・広島・鳥取・島根・山口・徳島・香川・愛媛・高知地区

岡山 ☎ 086(244)4217 (代)
〒 700-0924 岡山市大元 2-4-3 ヤマシタ大元ビル 1階
広島 ☎ 082(503)5118 (代)
〒 733-0035 広島市西区南観音 5-11-12
松江 ☎ 0852(21)9014 (代)
〒 690-0015 松江市上乃木 9-2-17 シェルブラン 102
高松 ☎ 087(885)1111 (代)
〒 761-8084 高松市一宮町 258-1

九州地区

福岡・佐賀・長崎・熊本・大分・宮崎・鹿児島・沖縄地区

福岡 ☎ 092(572)2201 (代)
〒 811-1311 福岡県福岡市南区横手 1丁目 12-45
北九州 ☎ 093(921)4572 (代)
〒 802-0064 北九州市小倉北区片野 4-3-18 木村ビル 1階
熊本 ☎ 096(360)3981 (代)
〒 862-0913 熊本市尾の上 4-11-47 ミヒロビル
九州南 ☎ 099(254)6505 (代)
〒 890-0073 鹿児島市宇宿 3-17-13

※住所・電話番号は変更になることがありますのでご了承ください。(2012年10月現在)

● 技術のご相談をお受けします。



0570-089-333

ナビダイヤル® FAX ☎ 0120 070 247

● ナビダイヤルは、PHS および IP 電話からは、ご利用になれませんので下記の電話番号へおかけください。

☎ 044 857 3000 (代)

● ナビダイヤルの通話料は、全国一律です。

インターネット…修理受付、技術相談についてお受けします。

URL <http://www.fujitsu-general.com/jp/support/>

〒 213-8502 川崎市高津区末長 1116 番地

株式会社 富士通ゼネラル

〒 213 8502 川崎市高津区末長 1116 番地

脱臭機保証書

持込修理

形名		DAS-15B-W / DAS-15B-P		
お客様	ご芳名	様		
	ご住所	〒□□□ - □□□□	TEL	()
無料修理保証期間	お買い上げ年月日	年 月 日から	本体	1年間
販売店	店名・住所・電話番号			

本書は、本書記載内容により無料修理を行うことをお約束するものです。

上記「無料修理保証期間」中に故障が発生した場合は、商品と本書をご持参ご提示のうえ、お買い上げの販売店に修理をご依頼ください。

●所定事項記入欄が空欄のままですと、本書は有効とはなりませんので、もし未記入の場合は、すぐにお買い上げの販売店へお申し出ください。

*お客様にご記入いただいた保証書の控えは、保証期間内のサービス活動及びその後の安全点検活動のために記載内容を利用して頂く場合がございますので、ご了承ください。

●本書は再発行いたしませんので、大切に保管してください。

<無料修理規定>

- 取扱説明書、本体添付ラベル等の注意書に従った正常な使用状態で故障した場合は、お買い上げの販売店が無料修理いたします。
- 保証期間内に故障して無料修理を受ける場合は、商品と本書をご持参ご提示のうえ、お買い上げの販売店にご相談ください。
- ご転居の場合は、事前にお買い上げの販売店にご相談ください。
- ご贈答品等で本書に記入してあるお買い上げの販売店に修理依頼ができない場合には、全国サービスネットワークをご覧のうえ、当社サービスセンターへご相談ください。
- 保証期間中でも、次の場合には、有料修理になります。
 - (イ) 使用上の誤りや不当な修理、改造による故障及び損傷。
 - (ロ) お買い上げ後の転倒、落下などによる故障及び損傷。
- (ハ) 火災、地震、水害、落雷、その他の天災地変、公害や異常電圧による故障及び損傷。
- (ニ) 接続する他の機器の異常により生ずる故障及び損傷。
- (ホ) 一般家庭用以外（例えば業務用の長時間使用、車両、船舶への搭載）に使用された場合の故障及び損傷。
- (ヘ) 本書のご提示がない場合。
- (ト) 本書のお買い上げ年月日、お客様名、販売店名の記入のない場合、あるいは字句を書き換えられた場合。
- この商品（持込修理の対象商品）について出張修理をご希望の場合には、出張料及び出張に要する実費を申し受けます。また、当社サービスセンターなどへ送付された場合の送料は、お客様の負担となります。
- 本書は日本国内においてのみ有効です。
This warranty is valid only in Japan.

修理メモ

*本書はこれに明示した期間、条件のもとにおいて無料修理をお約束するものです。従ってこの保証書によって、保証書を発行している者（保証責任者）及びそれ以外の事業者に対するお客様の法律上の権利を制限するものではありませんので、保証期間経過後の修理についてご不明の場合は、お買い上げの販売店または当社サービスセンターにお問い合わせください。

*保証期間経過後の修理については取扱説明書をご覧ください。補修用性能部品の保有期間は製造打切り後6年です。