

正しく安全にお使いいただくために、
ご使用前にこの「取扱説明書」をよくお読みください。
ご使用中にわからないことや不具合が生じたときにお役に立ちます。

特に**安全上のご注意**は必ず読んで正しくお使いください。

お読みになった後は、お使いになる方がいつでも見られるところに「保証書」とともに必ず保存してください。

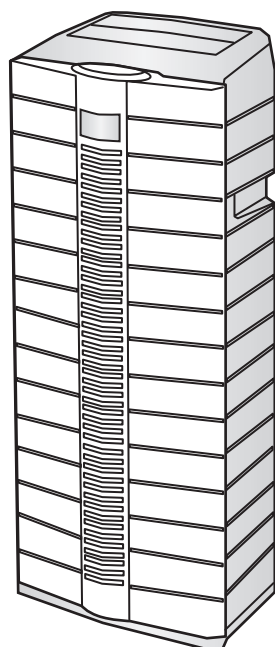

脱臭機

形名 **DAS - 30P**

目次

ページ

ご使用前に

- 安全上のご注意……………2～3
- 特長……………4
- 上手な使い方……………5
- 各部の名前と働き……………6～7
- ご使用前の準備……………8

使い方

- 設置のしかた……………9
- 運転のしかた……………10～11

お手入れ



- お手入れのしかた……………12～13

困ったとき



- 修理を依頼される前に……………14
- アフターサービス……………15
- 仕様……………15
- 全国サービスネットワーク……………裏表紙

安全上のご注意

- ご使用前に、この「安全上のご注意」をよくお読みのうえ、正しくお使いください。
- この項目は、いずれも安全に関する内容ですので、必ず守ってください。
- 『警告』『注意』の意味は次のようになっています。

 警告	取扱いを誤った場合、使用者が死亡または重傷を負う可能性が想定されるもの。
 注意	取扱いを誤った場合、使用者が傷害を負う危険が想定されるものおよび物的損害の発生が想定されるもの。

絵表示について

-  △記号は、警告・注意を告げるものです。
-  ⊘記号は、禁止の行為を告げるものです。記号の中や近くの絵は具体的な禁止内容を表しています。(左図の場合は、分解や修理・改造の禁止)
-  ●記号は、行為を強制したり指示する内容を告げるものです。記号の中の絵は具体的な指示内容を表しています。(左図の場合は、電源プラグをコンセントから抜いてください。)

警告

改造はしない。また、修理技術者以外の方は、分解や修理をしない。

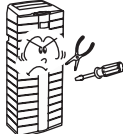
分解禁止   火災・感電・ケガの原因となります。修理はお買上げの販売店または当社サービス窓口にご相談ください。

お手入れの際は必ず電源プラグをコンセントから抜く。また、ぬれた手で抜き差ししない。

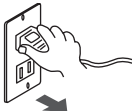
抜く   感電やケガをする原因となります。

電源コードや電源プラグが傷んでいたり、コンセントの差し込みがゆるいときは使用しない。

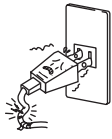
禁止   感電・ショート・発火の原因となります。

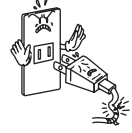

電源コードを傷付けたり、破損したり、加工したり、無理に曲げたり、引っ張ったり、ねじったり、束ねて通電したり、高温部に近づけたり、また、重いものを載せたり、挟み込んだりしない。

禁止   電源コードが破損し、火災・感電の原因となります。



交流 100 V 以外では使用しない。

禁止   200V 禁止！
火災・感電の原因となります。

電源プラグのホコリなどは定期的に取り除く。

必ず実施   ホコリが溜まると、湿気などで絶縁不良となり、火災の原因となります。電源プラグを抜き、乾いた布でふいてください。

電源プラグはコンセントの奥までしっかり差し込む。

必ず実施   感電・ショート・発煙・発火の原因となります。

注意

浴室など湿気の多い場所では使わない。

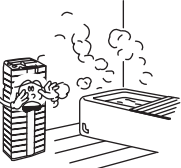
水ぬれ禁止   感電および故障の原因となることがあります。

吸込口や吹出口に指や異物を入れない。脱臭機の吸込口に異物を入れたり、強く押しついたりしない。

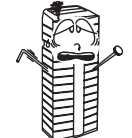
禁止   感電や故障の原因となることがあります。

⚠️ 注意

<p>可燃性のものや火のついたたばこ、線香などは吸わせない。</p> <p>禁止   発火する原因となります。</p>	<p>ベンジン、シンナーでふいたり、殺虫剤をかけない。</p> <p>禁止   ヒビ割れ、感電、引火の原因となります。</p>
<p>電源プラグを抜くときは、電源コードを持たずに必ず先端の電源プラグを持って引き抜く。</p> <p>プラグを持つ   感電やショートして発火する原因となります。</p>	<p>機械油など油成分が浮遊している場所では使わない。</p> <p>禁止   ヒビ割れの原因となります。</p>
<p>プレフィルターと集塵フィルターをはずして使用しない。</p> <p>禁止   火災や感電の原因となります。</p>	<p>燃焼器具と併用して使用する場合は、換気をする。</p> <p>必ず実施   一酸化炭素中毒を起こす原因となります。</p>
<p>壁に掛けてご使用のときは、丈夫な壁または柱を選ぶ。</p> <p>必ず実施   落下によりケガをする原因となります。</p>	<p>蒸気や霧を発生するものの近くで使用しない。加湿器と併用するときは、直接蒸気を吸い込ませない。</p> <p>禁止   感電および故障の原因となります。</p>
<p>調理室など油煙の多い所、また可燃性ガス・腐食性ガスや金属性ホコリのある場所では使わない。</p> <p>禁止   火災や故障の原因となります。</p>	<p>室内くんじょうタイプ（発煙型）の殺虫剤を使用するときは運転しない。</p> <p>禁止   機器内部に薬剤成分が蓄積し、その後、運転したときに放出され健康によくありません。殺虫剤使用後は、十分換気してから運転してください。</p>
<p>腰掛けたり乗ったりしない。また、倒して使用しない。</p> <p>禁止   ケガおよび故障の原因となります。</p>	<p>水などをかけない。</p> <p>禁止   感電や故障の原因となります。</p>
<p>長期間ご使用にならないときは、必ず電源プラグをコンセントから抜く。</p> <p>抜く   絶縁劣化による感電や漏電火災の原因となります。</p>	<p>ペットが電源コードを噛む場合はすぐにやめさせる。それでもやめない場合は、ペットから離れた場所に設置してください。</p> <p>禁止   絶縁劣化による感電や漏電火災の原因となります。</p>

お願い

<p>吸込口や吹出口をふさがないでください。</p> <p> 変形や故障の原因となります。</p>	<p>暖房機の熱気が直接当たる所や真上には設置しないでください。</p> <p> 変形や故障の原因となります。</p>	<p>台所で換気扇やレンジフードのかわりに使用しないでください。</p> <p> フィルターの寿命を低下させたり、変形の原因となります。</p>	<p>直射日光の当たる場所には設置しないでください。</p> <p> 変色や故障の原因となります。</p>
--	--	--	--

特長

この脱臭機は、次のようなニオイの脱臭に効果を発揮します。

*ニオイの感じ方には個人差もあり、必ず臭いを伴うとは限りません。

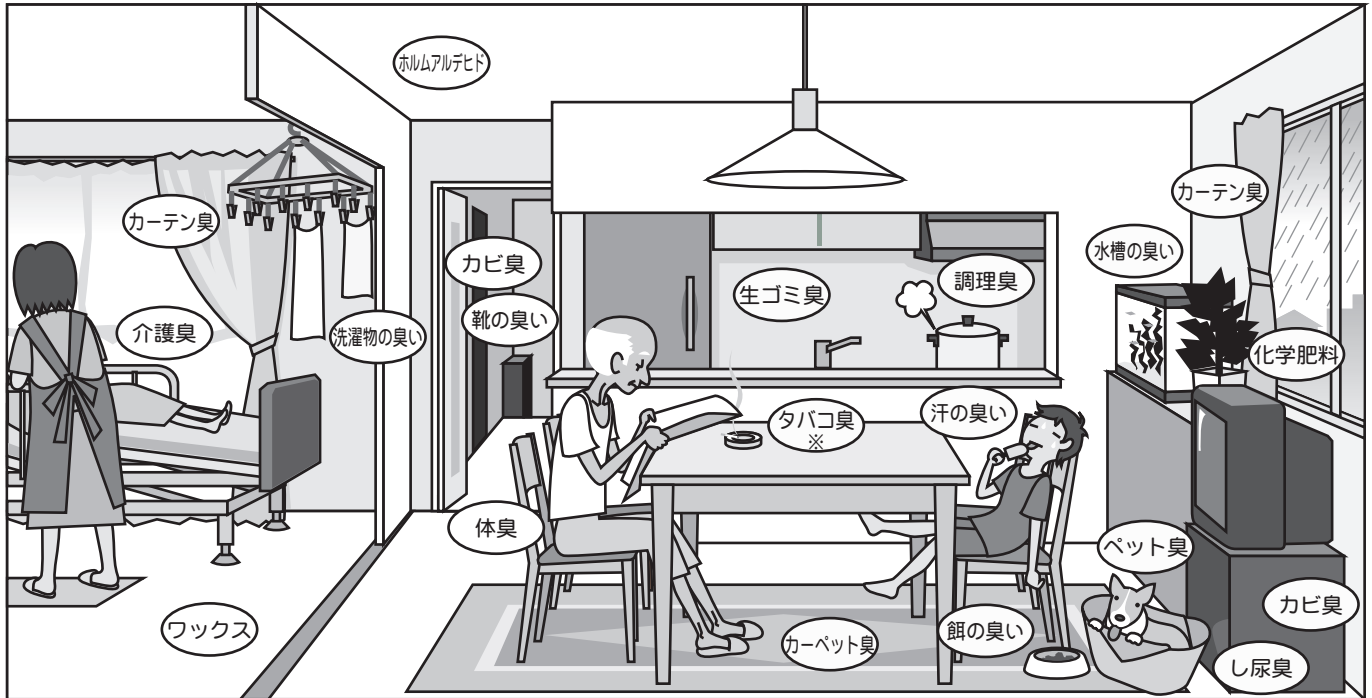

※タバコの有害物質（一酸化炭素等）は、除去できません。

効果を高めた内部構造

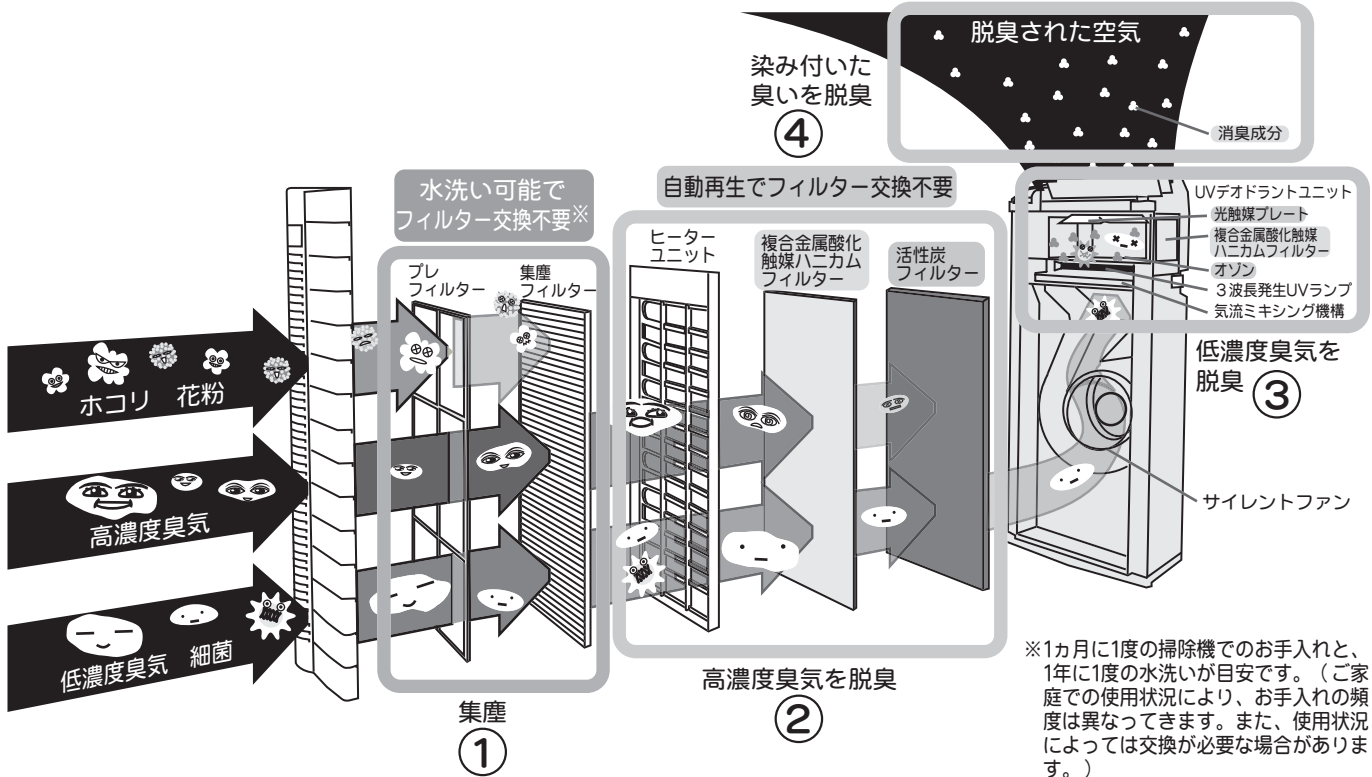

※1か月に1度の掃除機でのお手入れと、1年に1度の水洗いが目安です。（ご家庭での使用状況により、お手入れの頻度は異なってきます。また、使用状況によっては交換が必要な場合があります。）

① 集塵	水洗い可能で交換不要のプレフィルターと集塵フィルター。
② 高濃度臭気を脱臭	強いニオイを強力に除去する脱臭フィルター。ヒーターユニットによる自動再生で交換不要。
③ 低濃度臭気を脱臭	取れにくいニオイをしっかり分解するUVデオドラントユニット。
④ 染み付いた臭いを脱臭	お部屋に染み付いたニオイに効果※を發揮する消臭成分を放出。

※部屋の大きさや換気量によって消臭効果が変わります。

上手な使い方

脱臭機でよりよい快適な生活を送るために、適切なご使用方法と、定期的なお手入れ（☞12ページ）をおすすめします。

空気の循環やニオイの状態に合わせて使うと効果的です。

- エアコンの対面に設置しますと、循環効果を高めます。お部屋の冷暖房時には、空気をきれいにしながら室温の上下ムラを抑えます。

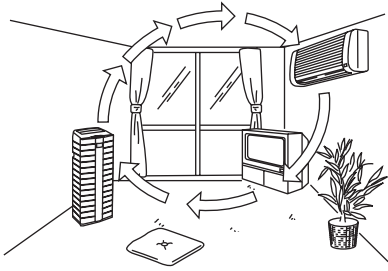

- ニオイの発生源がわかっているときには、その近くに設置すると効果的です。
- 風向ルーバーをニオイの発生源に向けて、消臭成分を吹き付ける使い方もできます。

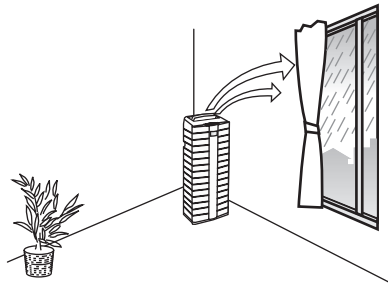

- 脱臭機を運転していても、できるだけ換気を行うことがお部屋のニオイを減らすのに効果的です。
- ペットの数が多しなど、ニオイが強いときには、部屋の広さによらず、2台以上の設置で効果が現れる場合があります。
- 調理のときに出る煙は、レンジフードや換気扇などで室外に排出してから脱臭機を運転すると効果的です。

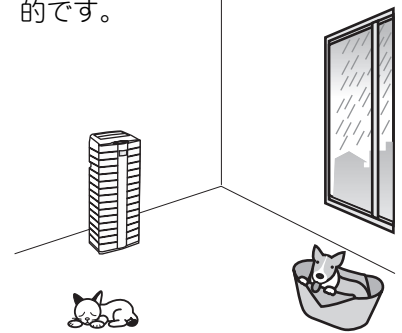

用途に合わせて運転モードを使い分けると効果的です。

自動運転

ニオイの強さに応じて、センサーが働き自動的に風量を調節し効率のよい運転ができます。あまりニオイが強くないときにおすすめです。（☞10、11ページ）

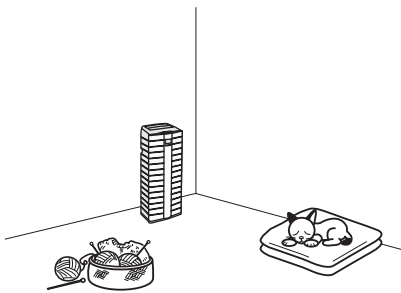

静音運転*

おやすみのときや、赤ちゃんのいるお部屋、読書や勉強のときにおすすめです。*19dB（強運転時は44dB）（☞10、11ページ）

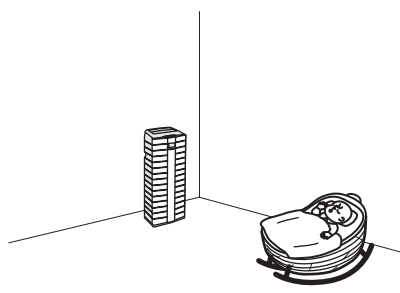

ダッシュ運転

おむつの交換など、一時的に強いニオイが発生するときにおすすめです。30分間最大能力で運転します。（☞11ページ）

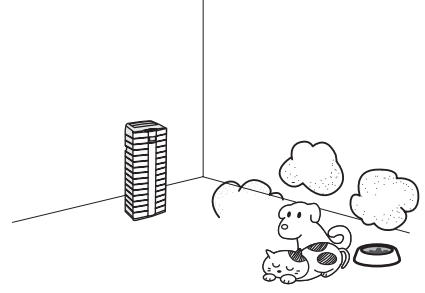

センサーについて

センサーは、脱臭機の置かれている近くのペット臭、調理臭、アルコール臭、化粧品臭、スプレー臭、タバコ臭*などのニオイに反応します。

*ドアの開閉による急激な温度、湿度の変化や無臭ガスにも反応することがあります。

*燃焼機器、加湿器や炊飯器などから出る水蒸気に反応することがあります。

*常時ニオイのある場所や、ニオイの主成分によっては反応しないことがあります。ニオイについては個人差がありますので、センサーが働かなくてもニオイが感じられる場合があります。

*電源プラグを差し込んでから2分間はセンサーが反応しません。この間の空気をきれいな状態として記憶します。電源プラグを差し込む前に、窓を開けて換気するなど、できるだけきれいな空気の状態にすると、センサーの反応がよくなります。

*ニオイのない煙、ハウスダスト（ホコリ、ダニの死がい、カビの胞子、花粉）、細菌、ウイルスは検知しません。

※タバコの有害物質（一酸化炭素等）は、除去できません。

各部の名前と働き

正しくお使いいただくために、各部の名前と位置を確認してください。

本体

リモコン受信部

センサー空気取り入れ口

ニオイを検知します。

吸込口

ニオイのある空気を吸い込みます。

フロントパネル

吹出口

きれいな空気が出ます。

ヒーター触媒ユニット

フィルターを再生しながら、ニオイを分解除去します。

集塵フィルター

ホコリや花粉を取ります。

プレフィルター

大きなホコリを取ります。

本体表示部および操作部

詳しくは、**11**内の番号のページをご覧ください。

運転切換ボタン 11

切タイマーランプ 11

ダッシュランプ 11

UV DEODORANT ランプ

運転中に点灯します。

運転モードランプ 10

運転中のモードのランプが点灯します。

運転 / 停止ボタン 11

フィルター再生中ランプ 11

フィルター再生中に点灯します。

本体前面（フロントパネルを外した状態）

消臭成分調節スイッチ 8

放出する消臭成分の強さを調節します。

本体背面

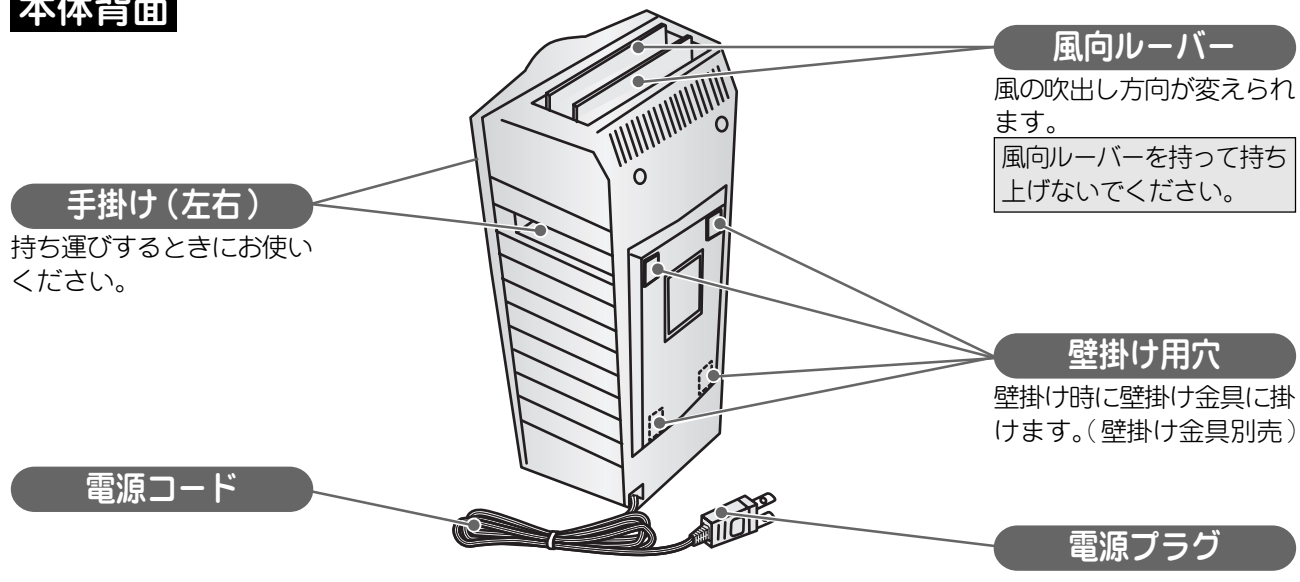

リモコン

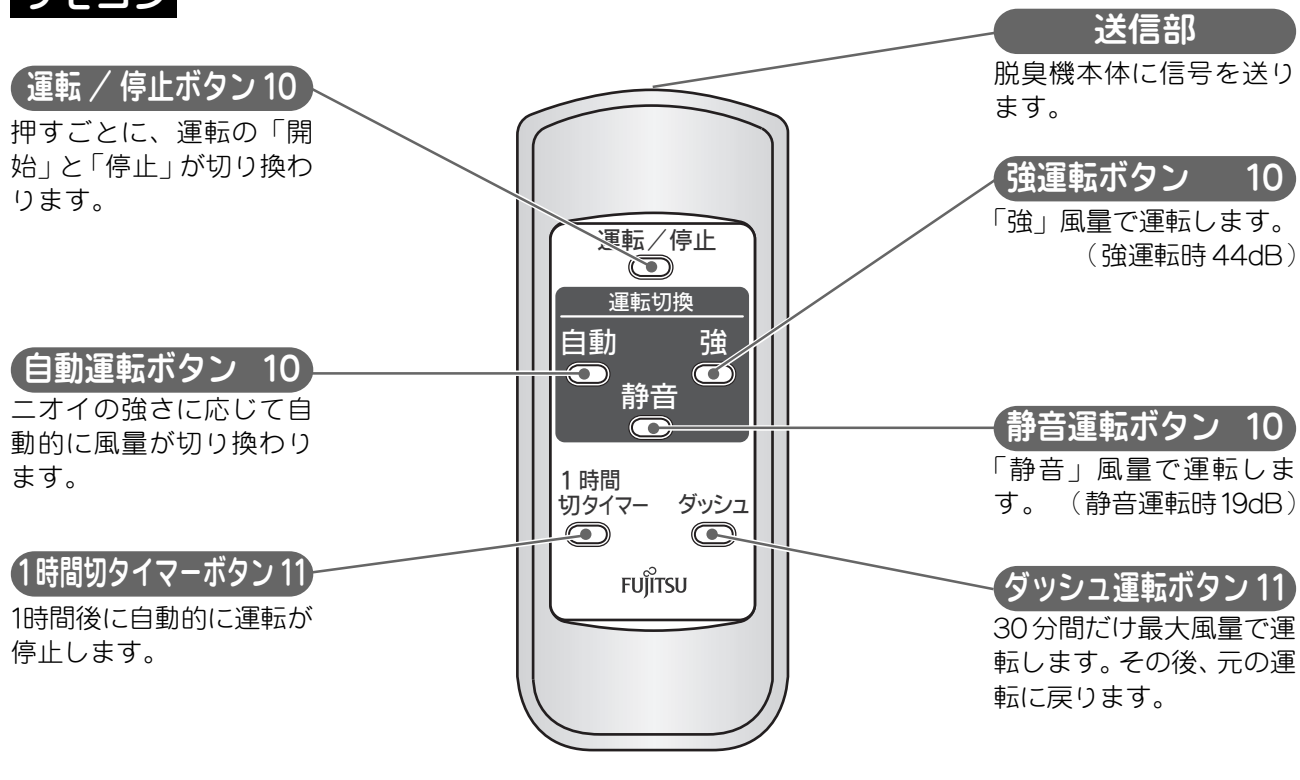

ご使用前に付属品を確認してください。

付属品の確認

リモコン 1個



単4形乾電池 2本

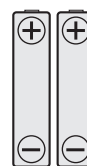

ご使用前の準備

ご使用前にリモコンに電池を入れてください。

リモコンの準備

1 裏ブタをはずす。

手掛け部分に指先を引っ掛けながら持ち上げます。

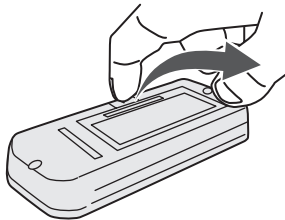

2 単4形乾電池を入れる。

⊕⊖の表示どおりに入れます。

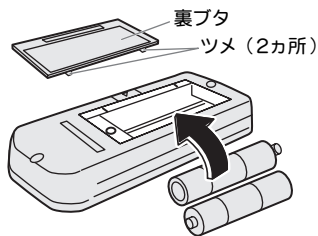

3 裏ブタを取り付ける。

ツメ (2カ所) を差し込み、「カチッ」と音がするまで裏ブタを倒します。



お願い

- 電池は単4形マンガン乾電池 (2本)、またはアルカリ乾電池 (2本) を使用してください。
- 充電式電池は使用しないでください。
- 新しい電池と古い電池、種類の違う電池を混ぜて使わないでください。
- 長期間お使いにならないときは、電池を取り出してください。
- 付属の電池は保管状態などにより、短期間で消耗することがありますので、早めに新しい電池と交換してください。
- 電池寿命は約1年です。脱臭機に近づかないと受信しない場合や、リモコンが正しく動作しない場合には、電池を交換してください。
- リモコンには衝撃を与えないでください。水にぬらしたり、また直射日光の当たる場所、高温となる場所に置かないでください。
- 乾電池に記載してある注意事項を守ってください。

本体の準備

1 本体の電源プラグをコンセント (交流 100V) に差し込む。

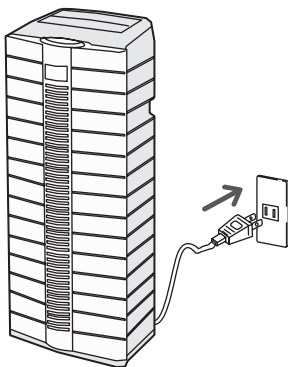

2 風向ルーバーを開く。

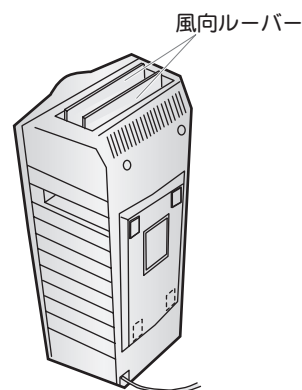

消臭成分調節スイッチについて

- 消臭成分調節スイッチによって、放出する消臭成分の量を調節できます。
- *プールの消毒臭のような消臭成分のニオイが気になるときには、「中」または「弱」に切り換えてお使いください。

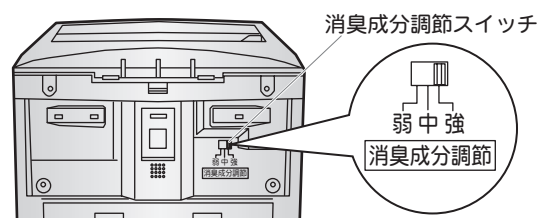

設置のしかた

- テレビやラジオ、エアコンなどから1m以内に置かないでください。(音声や映像にノイズが入ったり、誤動作するおそれがあります)
- 吸込口や吹出口をふさがない場所に設置してください。

床に置いて使用するとき

床置き設置参考寸法

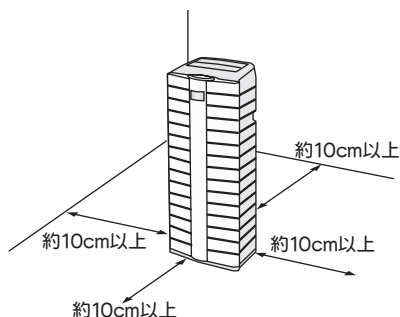

本体を丈夫で安定した水平の場所に置いてください。

- 本体質量は約6.4kgです。
- 壁際に置くときは、風向ルーバーを閉じた状態で使わないでください。周囲の汚れを巻き込んだ風が当たり、壁が汚れることがあります。

お願い

- 壁際に置くと、時間の経過とともに壁に汚れた跡が残ることがあります。壁が汚れると困る場合は、壁にビニールシートなどを貼ってください。

壁などに掛けて使用するとき (別売の壁掛け金具をお買い求めになり取り付けてください。)

壁掛け設置参考寸法

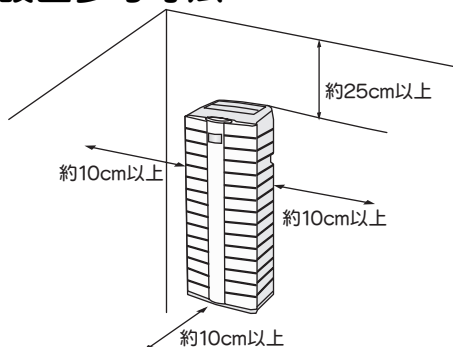

別売品：壁掛け金具 (DAS-T1)

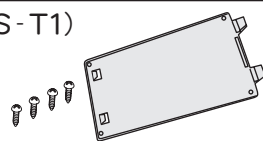

お願い

- 脱臭機を壁に掛けて使用される場合は、時間の経過とともに取り付けけた壁に汚れた跡が残ることがあります。壁が汚れると困る場合は、壁にビニールシートなどを貼ってください。
- 壁掛けのときには、風向ルーバーを閉じた状態で使わないでください。

⚠️ 注意

- 禁止 ぶらさがったり、座ったりしない。
● ケガおよび故障の原因となります。

壁掛け設置のしかた

- ① 取り付け場所を選定し、別売りの壁掛け金具を付属の取り付けネジで固定する。

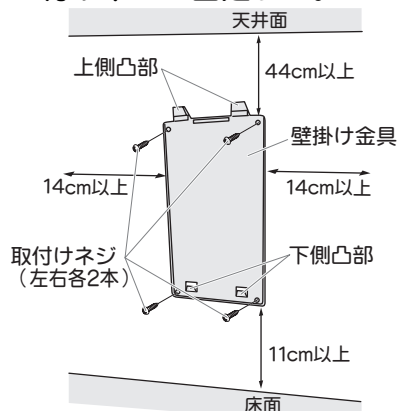

- ② 本体後面上側の壁掛け用穴に、壁掛け金具の上側の凸部を途中まで差し込む。

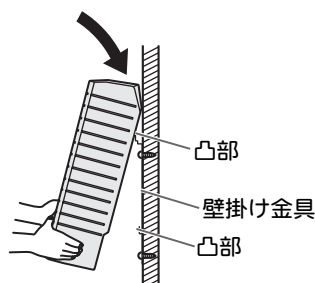

- ③ 壁掛け金具の下側の凸部を差し込み、本体を壁に押し付けながら下げる。

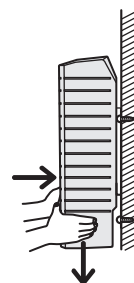

⚠️ 注意

- 必ず実施 4カ所の凸部が奥まで本体に差し込まれていることを確認する。
● 落下の原因になります。

※必要に応じて、設置場所材質に適合したアンカーを使い、脱落することのないように取り付けてください。

運転のしかた

リモコンでの操作のしかた

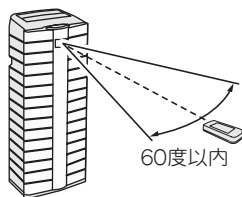

- リモコン送信部を本体のリモコン受信部に向けて操作します。
 - 操作可能範囲は受信部正面から約7m以内（正面からの範囲60度以内）です。
- *インバーター照明など高周波点灯照明器具をご使用の場合や直射日光の当たる場所では働きにくいことがあります。

運転の開始 / 運転の停止

運転/停止 を押す。



押すごとに、運転「開始」と「停止」が切り換わります
*前回の停止前の運転状態を記憶して、その運転を開始します。

本体表示部

- 選択されている運転モードランプが点灯します。
- 停止時は、すべてのランプが消えます。

ブザー音

運転時…開始する運転状態によって変わります。

自動運転…ピピー、静音運転…ピー、強運転…ピピピー

停止時…ピーピー



自動運転

自動 を押す。



*ニオイの強さに応じて自動的に風量が切り換わります。

本体表示部

- 自動運転ランプ（赤）が点灯します。

ブザー音

ピピー



静音運転

静音 を押す。



（静音運転時 19dB）

*「静音」風量で運転します。

本体表示部

- 静音運転ランプ（緑）が点灯します。

ブザー音

ピー

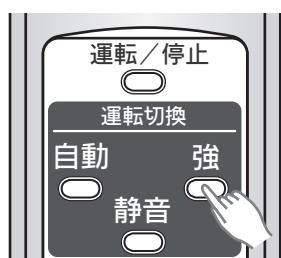

強運転

強 を押す。



（強運転時 44dB）

*「強」風量で運転します。

本体表示部

- 強運転ランプ（橙）が点灯します。

ブザー音

ピピピー

切タイマー運転



1時間切タイマーを押す。



* 1時間後に自動的に運転が停止します。

本体表示部

●切タイマーランプ（緑）が点灯します。

*もう一度このボタンを押すと、1時間切タイマーの設定が解除されます。

ブザー音

設定時…ピ、解除時…ピピ

ダッシュ運転



ダッシュを押す。



* 30分間だけ最大風量で運転します。その後、元の運転に戻ります。

本体表示部

●ダッシュ運転ランプ（橙）が点灯します。

*もう一度このボタンを押すか、他の運転に切り換えるとダッシュ運転は解除されます。

ブザー音

設定時…ピ、解除時…ピピ

本体での操作のしかた

運転の開始 / 運転の停止

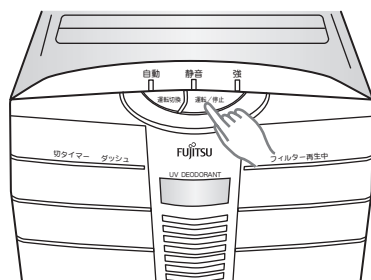

運転/停止を押す。

押すごとに、運転「開始」と「停止」が切り換わります

*前回の停止前の運転状態を記憶して、その運転を開始します。

ブザー音

運転時…開始する運転状態によって変わります。

自動運転…ピピー、静音運転…ピー、強運転…ピピピー

停止時…ピーピ

運転の切り換え

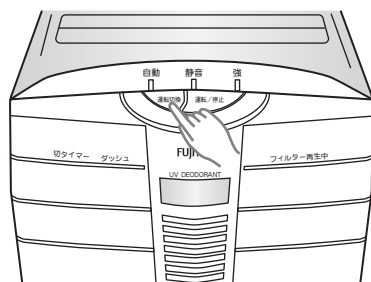

運転切換で運転モードを選ぶ。

*押すごとに運転状態が切り換わり、ランプが点灯してそれぞれの運転を行います。

「自動」→「静音」→「強」

ブザー音

自動運転…ピピー、静音運転…ピー、強運転…ピピピー

フィルター再生運転について

約12時間の運転ごとに、自動で30分間フィルター再生運転を行います。

フィルター再生運転中は、フィルター再生中ランプが点灯し、風量が弱くなります。

*運転を切り換えると、フィルター再生運転は一時停止して、通常の運転を行います。

*運転時間約12時間以内に電源プラグを抜くと、フィルター再生運転は行いません。

*フィルター再生運転中に、フィルターを加温して、ニオイの分解を促進しているために吹出し口の空気が3～4℃程度高くなります。フィルター再生運転中も、脱臭しています。

お手入れのしかた

※お手入れの前に必ず電源プラグをコンセントから抜いてください。

本体・フロントパネルのお手入れ

- 柔らかい布でふいてください。
- 汚れがひどいときは、ぬるま湯か水をつけた柔らかい布で汚れをふき取り、からぶきしてください。

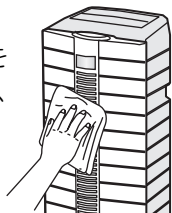

お願い

- ※化学ぞうきんを使うときは、その注意書に従ってください。
- ※ベンジン、シンナー、みがき粉などは使用しないでください。変色、変形の原因となります。

- 吸込グリルのホコリは、掃除機のたな用吸口で吸い取ってください。

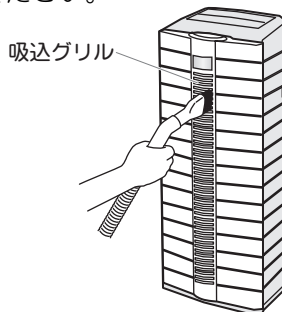

※お手入れの前に必ず電源プラグをコンセントから抜いてください。

プレフィルターと集塵フィルターの掃除

◆プレフィルターと集塵フィルターの掃除は、1か月ごとを目安に行ってください。

1 本体を立てたまま、フロントパネルを取りはずす。

- フロントパネル下方の凸部（左右）2カ所を手前に引き、やや持ち上げながら本体上部からはずします。

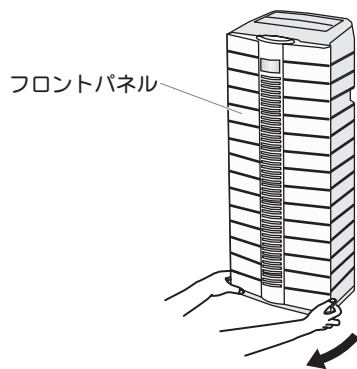

2 本体を立てたまま、プレフィルターを取りはずす。

- プレフィルターの上をたわませて、本体上部のフックからプレフィルターをはずします。

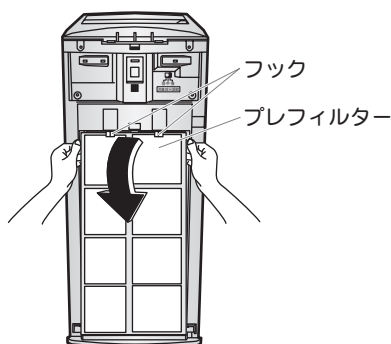

3 掃除機でプレフィルターのホコリを吸い取る。

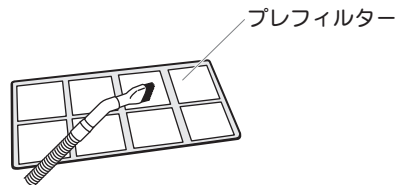

- 汚れのひどいときは、ぬるま湯か水で洗い、流水ですすいだ後、日陰でよく乾かします。

4 掃除機のブラシ付ノズルで集塵フィルターのホコリを吸い取る。

- 集塵フィルターの表面を破らないよう、掃除機の吸引力を弱くして清掃してください。

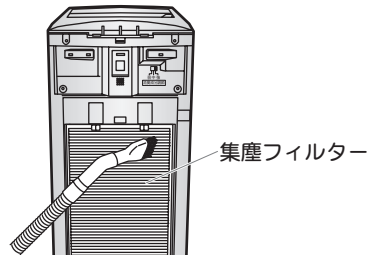

※強い吸引力で掃除を行うと、フィルターの表面が破れることがありますのでご注意ください。

集塵フィルターは漬け置き洗いができます。1年に1回程度を目安に水洗いしてください。詳しくは、**集塵フィルターを水洗いするとき**（13ページ）をご覧ください。

プレフィルターと集塵フィルターの掃除が終わったら…

1 プレフィルターを本体に取り付ける。

- ①本体下部のフックの奥に差し込み、次にプレフィルターをたわませながら上部のフックに差し込み、取り付けます。

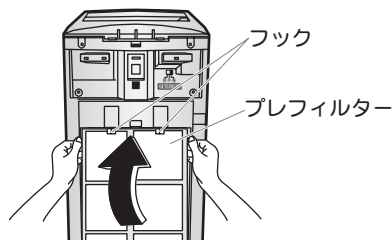

2 フロントパネルを本体に取り付ける。

- ①フロントパネル上面を本体上部にのせます。
②下側を「カチッ」と音がするまで押します。

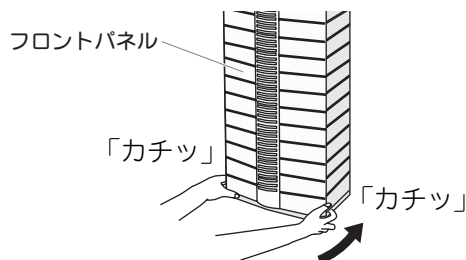

※お手入れの前に必ず電源プラグをコンセントから抜いてください。

集塵フィルターを水洗いするとき

◆集塵フィルターは漬け置き洗いができます。1年に1回程度を目安に水洗いしてください。

準備 フロントパネルとプレフィルターを取りはずす。

- 12ページの「プレフィルターと集塵フィルターの掃除」①、②を参照。

1 本体を立てたまま、集塵フィルターを取りはずす。

- 集塵フィルターの上をたわませて、本体上部のフックから集塵フィルターをはずします。

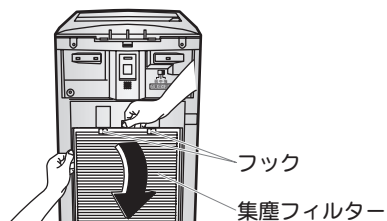

2 集塵フィルターを水洗いする。

- ①薄めた中性洗剤に約30分間漬け置きします。

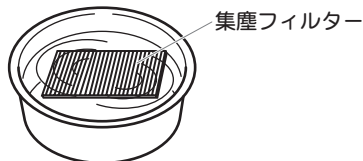

- ②流水ですすいで、日陰で十分に乾かします。
長時間、日光に当たると劣化する場合があります。

※洗濯機で洗濯、脱水、乾燥しないでください。
※強く振って水を切らないでください。
※火であぶらないでください。

⚠注意

- 禁止 集塵フィルターをぬれたまま取り付けない。
●感電や故障の原因となります。

3 集塵フィルターを本体に取り付ける。

- 集塵フィルターの上をたわませて、本体上部のフックに集塵フィルターを取り付けます。

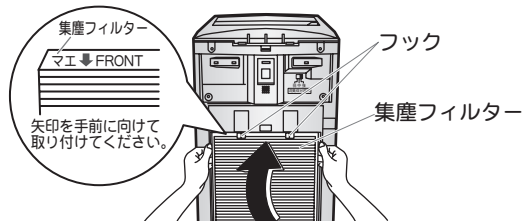

4 プレフィルターを本体に取り付ける。

- 本体下部のフックの奥に差し込み、次にプレフィルターをたわませながら上部のフックに差し込み、取り付けます。

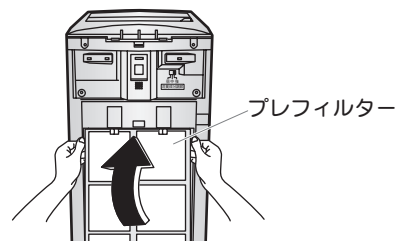

5 フロントパネルを本体に取り付ける。

- ①フロントパネル上面を本体上部にのせます。
②下側を「カチッ」と音がするまで押します。

⚠注意

必ず実施 フロントパネルは確実に取り付ける。



- 取り付けが不完全ですと、動作しないことがあります。また、故障の原因となったり、落下して事故の原因となります。

修理を依頼される前に

修理を依頼される前に次のことをお調べください。

このようなき	お調べいただきたいこと	
運転しない	●電源プラグがはずれていませんか？	●電源プラグを確実にコンセントに差し込んでください。
	●停電ではありませんか？ ●ブレーカーが切れていませんか？	—
	●フロントパネルのUV DEODORANTランプ（青）が点滅していませんか？	●本体が故障しています。電源プラグを抜きお買上げの販売店または当社サービス窓口へご相談ください。
リモコンで操作できない	●電池が消耗していませんか？	●新しい電池と交換してください。（☞8ページ）
	●電池が⊕⊖の表示どおりに入っていますか？	●電池を⊕⊖の表示どおりに入れてください。（☞8ページ）
	●リモコン受信部に向けて操作していますか？	●リモコン受信部に向けて操作してください。（☞10ページ）
	●本体から（7m以上）離れすぎていませんか？	●本体の前方から7m以内（正面からの範囲60度以内）で操作してください。（☞10ページ）
風が少ない	●フィルター再生中ランプが点灯していませんか？	●フィルター再生運転中には、風量が弱くなります。（☞11ページ）
	●プレフィルターや集塵フィルターが目詰まりしていませんか？	●プレフィルターと集塵フィルターの掃除をしてください。（☞12ページ）
自動運転での反応がにぶい	●電源プラグを差し込んで2分経過していますか？	●電源プラグを差し込んで2分間は二オイセンサーの初期化のため反応しません。（☞5ページ）
	●二オイセンサーは、常時二オイのある場所や二オイの成分によっては反応しないことがあります。（☞5ページ）	
二オイが取れない	●部屋が広すぎませんか？	●20畳までが適用範囲です。広さに応じて設置台数を増やしてください。
	●二オイの元が多すぎませんか？	●ペットの数などが多すぎると、効果が現れません。必要に応じて設置台数を増やしてください。
	●プレフィルターや集塵フィルターが目詰まりしていませんか？	●プレフィルターと集塵フィルターの掃除をしてください。（☞12ページ）
	●消臭成分調節スイッチは、どの位置に設定されていますか？	●消臭成分調節スイッチが「強」でない場合、「強」に設定すると脱臭能力が高まります。（☞8ページ）
	●運転を停止する際にプラグを抜いていませんか？	●運転を停止する際にコンセントからプラグを抜きますと、フィルター再生運転（☞11ページ）が行われないうちがあり、脱臭能力が弱まります。
運転中、吹出口から二オイがする	●プールの消毒臭のような二オイですか？	●消臭成分として微量のオゾン（森などの自然の状態に存在する量より低濃度です）が発生しますので異常ではありませんが、お部屋の広さなど使い方によって気になる場合は、消臭成分調節スイッチを「中」または「弱」に切り換えてください。（☞8ページ）
	●二オイの強い部屋から本体を移動して運転していますか？ ●強い二オイを吸ったあとにしばらく運転を停止していましたか？	●一度吸った二オイを放出することがあります。特に喫煙場所等、強いタバコの煙や二オイを多量に吸わせると、本体吹出しがにおうことがあります。換気しながらしばらく強運転を行うことで、二オイがなくなることができます。
	●湿度が急に高くなると、フィルターの再生が追いつかず一度吸った二オイを放出することがありますが、故障ではありません。	

以上のことをお調べになり、なお具合の悪いときは、お買上げの販売店または当社サービス窓口へご相談ください。

アフターサービス

よくお読みください。

保証書

- お買上げの際に、所定事項が記入されている保証書を販売店より必ずお受け取りください。保証書がありませんと、無料修理保証期間中でも代金を請求される場合がありますので、大切に保管してください。

保証期間

- 保証期間は、お買上げ日より1年間です。
- 無料修理保証期間中に故障が起きた場合は、保証書をご提示のうえ、お買上げの販売店に修理をご依頼ください。詳しくは、保証書をご覧ください。

保証期間経過後の修理

- 保証期間経過後の修理については、販売店にご相談ください。当社は販売店からの注文により補修用性能部品を販売店に供給します。

補修用性能部品の保有期間について

- 当社はこの脱臭機の補修用性能部品を製造打ち切り後、6年保有しています。
- 補修用性能部品とは、その製品の機能を維持するために必要な部品です。

ご贈答品などで購入店に修理依頼ができない場合

- お近くの当社製品取扱店か、裏表紙の全国サービスネットワークに記載されている当社サポートセンターまたは最寄りのサービスセンターへご相談ください。

仕様

この製品の仕様は以下の通りです。

形名	DAS-30P				
電源	100V 50-60Hz				
運転モード	自動	静音*	強	ダッシュ	フィルター再生
消費電力 (W)	9~19	8	19	26	35
風量 (m ³ /分)	1.1~2.4	0.8	2.4	3.0	0.3
コードの長さ	2m				
外形寸法	高さ65.3×幅27.4×奥行21.5cm				
製品質量	6.4kg				

- 改善のため予告なく仕様を変更することがあります。
- 運転が停止のときの消費電力は約3Wです。

*静音運転時 19dB
(強運転時 44dB)



愛情点検

長年ご使用の脱臭機の点検を！

このような症状はありませんか。

- スイッチを入れても運転しなかったり、途中で止まったりする。
- コードを動かすと通電したり、しなかったりする。
- ファン回転中に異常な音や振動がする。
- 本体が異常に熱かったり、焦げ臭いニオイがする。
- その他の異常や故障がある。

ご使用の中止

故障や事故防止のため、すぐに電源プラグをコンセントから抜いて、お買上げの販売店または当社サービス窓口にて点検・修理をご相談ください。

全国サービスネットワーク

修理・お取り扱い・お手入れなどのご相談は、まずお買い上げの販売店へお申し付けください。
 転居や贈答品などでお困りの場合は、当社サポートセンターまたは最寄りのサービスセンターへ
 ご相談ください。

◆サポートセンター

製品の修理依頼および技術などに関するお問い合わせは下記サポートセンターへ

- 修理のご依頼を集中してお受けします。



0570-089-111

FAX 0120-070-220(フリーダイヤル)

- ナビダイヤルは、PHSおよびIP電話からはご利用になれませんので下記の電話番号へおかけください。

☎044(861)7700(代)

- 技術のご相談をお受けします。



0570-089-333

FAX 0120-070-247(フリーダイヤル)

- ナビダイヤルは、PHSおよびIP電話からはご利用になれませんので下記の電話番号へおかけください。

☎044(857)3000(代)

- ナビダイヤルの通話料は、全国一律です。

インターネット…修理受付、技術相談についてお受け致します。
 URL <http://www.fujitsu-general.com/jp/support/>

◆サービスセンター

北海道・東北地区

北海道全域・青森・秋田・岩手・宮城・山形・福島地区
 北海道 ☎011(241)4622(代)
 〒060-0007 札幌市中央区北七条西13-9-1塚本ビル
 青 森 ☎017(722)9012(代)
 〒030-0813 青森市松原1-5-5サンシャインプラザ松原B-101
 盛 岡 ☎019(638)5130(代)
 〒020-0891 岩手県紫波郡矢巾町流通センター南3-9-5
 仙 台 ☎022(239)5106(代)
 〒983-0034 仙台市宮城野区扇町3-5-5
 山 形 ☎023(645)6330(代)
 〒990-0832 山形市城西町4-20-31
 郡 山 ☎024(922)5570(代)
 〒963-8024 郡山市朝日2-1-5丸久ビル105号

首都圏地区

東京地区および新潟・群馬・栃木・埼玉・千葉・茨城・
 神奈川・静岡・山梨・長野地区
 東京第一 ☎03(6841)9331(代)
 〒125-0052 東京都葛飾区青戸4-20-22エクセレンツ青戸公園
 東京第二 ☎0422(53)6709(代)
 〒180-0014 武蔵野市関前3-15-10秋山ビル1階
 東京第三 ☎0426(36)5697(代)
 〒192-0914 八王子市片倉町311-1リーベ片倉1階
 新 潟 ☎025(285)1136(代)
 〒950-0962 新潟市中央区出来島2-12-1ティールアンドケイ出来島1階
 高 崎 ☎027(328)0711(代)
 〒370-0831 高崎市あら町6-19
 宇都宮 ☎028(662)8221(代)
 〒321-0912 宇都宮市石井町2578
 大 宮 ☎048(668)4812(代)
 〒331-0811 さいたま市北区吉野町2-202-1
 千 葉 ☎047(484)9105(代)
 〒276-0025 八千代市勝田台南2-10-42ソルボンマンション101号室
 横 浜 ☎045(944)3900(代)
 〒224-0007 横浜市都筑区荏田南5-18-53
 川 崎 ☎044(861)7825(代)
 〒213-8502 川崎市高津区末長1116
 静 岡 ☎054(237)8859(代)
 〒422-8034 静岡市駿河区高松2-17-33
 松 本 ☎0263(27)3246(代)
 〒390-0841 松本市渚3-10-11折井ビル1階

中部・近畿地区

静岡・富山・石川・福井・岐阜・愛知・三重・滋賀・
 京都・大阪・兵庫・奈良・和歌山地区
 浜 松 ☎053(464)0068(代)
 〒435-0048 浜松市東区上西町35-5
 金 沢 ☎076(291)2354(代)
 〒921-8014 金沢市糸田1-71
 名古屋 ☎052(775)1847(代)
 〒465-0028 名古屋市名東区猪高台1-1315
 三 重 ☎059(232)7407(代)
 〒514-0102 津市栗真町屋町1709
 京 都 ☎075(931)0486(代)
 〒601-8213 京都市南区久世中久世町5-2-1日本産産ビルグラハイツ1階
 大 阪 ☎072(332)3603(代)
 〒580-0004 松原市西野々2-1-45

中国・四国地区

岡山・広島・鳥取・島根・山口・徳島・香川・愛媛・
 高知地区
 岡 山 ☎086(244)4217(代)
 〒700-0924 岡山市大元2-4-3ヤマシタ大元ビル1階
 広 島 ☎082(503)5118(代)
 〒733-0035 広島市西区南観音5-11-12
 松 江 ☎0852(21)9014(代)
 〒690-0015 松江市上乃木9-2-17シェルブラン102
 高 松 ☎087(885)1111(代)
 〒761-8084 高松市一宮町258-1
 松 山 ☎089(934)0857(代)
 〒790-0952 松山市朝生田町7-1-32

九州地区

福岡・佐賀・長崎・熊本・大分・宮崎・鹿児島・沖縄地区
 福 岡 ☎092(552)1435(代)
 〒815-0031 福岡市南区清水2-9-29
 北九州 ☎093(921)4572(代)
 〒802-0064 北九州市小倉北区片野4-3-18木村ビル1階
 熊 本 ☎096(360)3981(代)
 〒862-0913 熊本市尾の上4-11-47ミヒロビル
 鹿児島 ☎099(254)6505(代)
 〒890-0073 鹿児島市宇宿3-17-13

※住所・電話番号は変更になることがありますのでご了承ください。

(2008年7月現在)

9450309015-03