

## 取扱説明書 ルームエアコン（家庭用）



室内ユニット	室外ユニット
AS-F22C-W	AO-F22C
AS-F25C-W	AO-F25C
AS-F28C-W	AO-F28C
AS-F40C2W	AO-F40C2
AS-F56C2W	AO-F56C2

- "不在 ECO" 機能 **16 ページ**  
ムダな電気代を抑えた運転を行う機能です。
- ハイパワー運転 **18 ページ**  
お部屋を素早く冷やしたり、暖めたりします。
- 内部クリーン運転 **24 ページ**  
エアコン内部（熱交換器・送風ファン・送風路）のカビや雑菌を発生しにくくします。

このたびは富士通ゼネラルルームエアコンをお買い上げいただき、まことにありがとうございました。正しくお使いいただくために、ご使用前にこの「取扱説明書」をよくお読みください。

ご使用中にわからないことや不具合が生じたときにお役に立ちます。

特に、**安全上のご注意**は必ず読んで正しくお使いください。お読みになった後は、お使いになる方がいつでも見られるところに『保証書』、『据付説明書』とともに必ず保存してください。

- 据え付けや取りはずしには、専門技術が必要です。必ずお買い上げの販売店にご相談ください。



このエアコンは、地球のオゾン層を破壊しない冷媒 R410A を使用しています。



家庭用エアコンには最大で CO<sub>2</sub>（温暖化ガス）3,600kg に相当するフロン類が封入されています。地球温暖化防止のため、移設・修理・廃棄等にあたってはフロン類の回収が必要です。

### 【冷媒の「見える化」表示について】

この表示は、家庭用エアコンに温暖化ガス（フロン類）が封入されていることを、ご認識いただくための表示です。エアコンの取りはずし時はフロン類の回収が必要です。＜廃棄時には家電リサイクル法の制度に基づき適正な引き渡しをしていただければ、確実にフロン類の適正処理がなされます。＞

## もくじ ページ

### ご使用の前に

安全上のご注意	2
各部の名前と働き	4
運転前の準備	8

### 使いかた

運転のしかた（冷房・除湿・送風・暖房・自動運転）	12
風向調節	14
スイング風向	15
"不在 ECO" 機能	16
ハイパワー運転	18
電流カット機能	19
タイマー機能	20
プラズマイオン機能	23
内部クリーン運転	24
省エネファン機能	25

### お手入れ

お手入れのしかた	26
シーズン前後のお手入れ・点検整備	29

### 困ったときなど

リモコンが使えないとき（応急運転）	30
リモコンの混信を防ぎたいとき（信号切換）	31
上手な使いかた	31
こんなこともできます	32
ご使用上の知識	33
運転のしくみ	33
知っておいていただきたいこと	34
故障かな？と思ったら	35
修理を依頼される前に	38
長期使用製品安全表示について	38
仕様	39
保証とアフターサービス	裏表紙

# 安全上のご注意 (必ずお守りください)

◆ご使用の前に、この「安全上のご注意」をよくお読みのうえ、正しくお使いください。

◆この項目は、いずれも安全に関する内容ですので、必ず守ってください。

● 図記号の意味は次の通りです。



 <b>警告</b>	取り扱いを誤った場合、死亡または重傷を負うおそれがあるもの。	 <b>注意</b>	取り扱いを誤った場合、軽傷を負うおそれまたは物的損害を生じるおそれがあるもの。
	この絵表示は、してはいけない「禁止」内容です。		この絵表示は、必ず実行していただく「強制」内容です。

## 警告



### 異常・故障時には

-  ●直ちに使用を中止する  
(異常・故障のまま使用すると、感電や火災などの原因)  
〔異常・故障例〕
  - 電源コードや電源プラグが異常に熱い
  - 焦げ臭いにおいがする
  - 運転音が異常に大きい
  - ブレーカーが頻繁に落ちる
  - 室内ユニットから水漏れがする
 このようなときは、故障や事故防止のため、すぐに運転を停止し、電源プラグを抜いて、お買い上げの販売店または当社コールセンターに点検修理をご相談ください。

### 電源コードや電源プラグは

-  ●改造や途中接続、延長コードの使用、ほかの電気器具とのタコ足配線はしない  
(感電や火災の原因)
  - 破損させたり、束ねたり、加熱したり、重い物を載せたり、引っ張ったり、加工したりしない  
また、破損した場合は使用しない  
(感電や火災の原因)
  - 電源プラグを抜いてエアコンの停止をしない  
(感電や火災の原因)
  - ぬれた手で電源プラグの抜き差しをしない  
(感電の原因)
- 
-  ●電源プラグは刃の根元まで確実に差し込む  
(接続不良による感電や火災の原因)  
ゆるみや傷みがある場合は、お買い上げの販売店にご相談ください。
  - 定期的に電源プラグ・コンセントのホコリを取り除く  
(湿気などで絶縁不良となり、火災の原因) 

### お取り扱い・修理は

-  ●指定冷媒 (R410A) 以外は使用 (冷媒補充・入れ替え) しない  
(機器の故障や破裂、けがなどの原因)
-  ●エアコンが冷えない、暖まらない場合は、冷媒の漏れが原因のひとつとして考えられるので、お買い上げの販売店に相談する  
冷媒の追加を伴う修理の場合は、修理の内容をサービスマンに確認する  
(冷媒は安全で、通常漏れることはありませんが、万一、室内に漏れ、ファンヒーター、ストーブ、コンロなどの火気に触れると、有害な生成物発生の原因)
- 修理はお買い上げの販売店または専門業者に依頼する  
(感電や火災などの原因)



### 冷やしすぎない

-  ●長時間冷風を身体に当てたり冷やし過ぎたりしない  
(体調悪化や健康障害の原因)

### 室内・室外ユニットは

-  ●吹出口や吸込口に指や棒などを入れない  
(内部でファンが高速回転しているため、けがや故障の原因)

### 室内ユニットは

-  ●ぬれた手で本体のボタンを操作したりしない  
(感電の原因)
  - エアコン運転中に左右風向板を調節しない  
(内部でファンが高速回転しているため、けがの原因)
- 
- 
-  ●内部の洗浄は、お客様自身で行わず、必ずお買い上げの販売店または当社コールセンターに相談する  
(樹脂部品の破損・水漏れなどの原因や、洗浄剤が電気部品やモーター、プラズマイオン発生器にかかり、故障や感電、火災の原因)

### 据え付け時は



-  ●据え付けや移設をする場合は、お買い上げの販売店または専門業者に相談する  
(水漏れやけが、感電、火災の原因)
- 電源は必ず定格電圧でエアコン専用コンセントを使用する  
(専用以外のコンセントを使用したり、ほかの電気機器と共用すると電源の容量が不足し、火災の原因)
- 漏電しゃ断器 (ブレーカー) を取り付ける  
(漏電しゃ断器が取り付けられていないと、感電の原因)
- アース (接地) を確実に行う  
アース工事は、お買い上げの販売店または専門業者に依頼する  
(感電の原因)  
アース線は、ガス管、水道管、避雷針、電話のアース線に接続しないでください。

## ⚠️ 注意

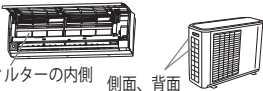

### 室内・室外ユニットは

- ❌ 室内・室外ユニットの下にほかの電気機器や家財などを置かない  
(水滴が滴下する場合があります、汚損や故障の原因)  

- 熱交換器 (アルミフィン) に触らない  
(手を切る原因)  
特に、お手入れのときなどにご注意ください。  
  
エアフィルターの内側 側面、背面
- 水洗いしたり、花瓶など水の入った容器を載せない  
(内部に水が侵入して電気絶縁が悪くなり、故障や感電、火災の原因)
- ❗️ ● お手入れをするときは必ず運転を停止し、電源プラグを抜く  
(内部でファンが高速回転していますので、けがや故障の原因)

### 室内ユニットは

- ❌ ● 窓や戸を開けたままにするなど、高湿 (80%以上) で長時間運転しない  
(室内ユニットに露が付き、滴下してほかの電気機器や家財などをぬらし、汚損や故障の原因)
- 安全器には正しいアンペアのヒューズ以外は使用しない  
(故障や火災の原因)
- 動植物に直接風を当てない  
(動植物に悪影響を及ぼす原因)
- この製品は、一般家庭を対象としたもので、犬や猫などの動物の飼育、植物の栽培、食品・精密機器・美術品の保存など特殊な用途には使用しない  
(動植物の正常な生育の障害、品質低下やエアコンの故障の原因)  

- 雷が鳴り落雷のおそれがあるときは運転を停止し、エアコンには触れない  
(感電の原因)
- 新築物件やリフォームなどの内装工事、床面のワックスがけ時には、エアコンを運転しない  
作業終了後は、エアコンを運転する前に十分な換気を行う  
(水漏れや露飛びの原因)
- エアコンの操作やお手入れのときは不安定な台に乗らない  
(転倒など、けがの原因)
- プラズマイオン発生器に触ったり、洗浄しない  
(高電圧が発生しているため、感電や故障の原因)  
[4 ページ](#)
- 室内ユニットに洗濯物などを掛けたりしない  
(パネルや可動パネルが落下し、けがや故障の原因)
- 可動パネルは無理に手で開けない  
(手で無理に開けると故障の原因) 

### 室外ユニットは

- ❌ ● 接続バルブは、暖房運転時に熱くなるので触れない  
(やけどの原因) 
- 室外ユニットの上に乗ったり、物を載せたりしない  
(落下、転倒などにより、けがの原因)
- 長期使用で傷んだままの架台 (置き台) などを使用しない  
(エアコンの落下につながり、けがなどの原因)  
お買い上げの販売店にご相談ください。 

### 電源コードは

- ❌ ● 電源コードを引っ張って抜かない  
(芯線の一部が断線し、火災の原因) 

### 燃焼器具と一緒に運転するときは

- ❌ ● エアコンの風が直接当たる場所に燃焼器具を置かない  
(燃焼器具の不完全燃焼や火災の原因)
- ❗️ ● こまめに換気を行う  
(酸素不足の原因)

### リモコン用乾電池の取り扱い

- ❗️ ● 乳幼児が誤って乾電池を飲み込まないように管理する  
乾電池を飲み込んだ場合は、ただちに医師にご相談ください。

### 長期間ご使用にならない場合は

- ❗️ ● 電源プラグを抜く  
(ホコリがたまると、火災の原因)
- 乾電池を取り出す  
(乾電池から漏れた液が皮膚に付いたり、目や口に入ると、けがや失明の原因)  
すぐに水で洗い流し、医師にご相談ください。

### エアコンを数シーズン使用した場合は

- ❗️ ● 通常のお手入れとは別に点検整備を行う  
(ご使用状態によって変わりますが、室内ユニットの内部が汚れて、においが発生したり、除湿水の排水経路を詰まらせ、室内ユニットからの水漏れの原因)  
点検整備には専門の知識と技術が必要です。お買い上げの販売店にご相談ください。 [29 ページ](#)

### 据え付け時は

- ❌ ● 可燃性ガスが漏れるおそれのある所へは据え付けない  
(万一、ガスが漏れてエアコンの周囲にたまると、発火して火災の原因)
- ❗️ ● ドレン (排水) ホースは、確実に排水するように配管する  
(排水経路が不確実な場合、室内ユニットから水漏れし、家財などをぬらす原因)

# 各部の名前と働き

- ◆正しくお使いいただくために、各部の名前と位置を確認してください。
- ◆詳しくは  内のページをご覧ください。

**室内ユニット**

**人感センサー**  
お部屋に人がいるかいないかを検知します。  
※検知方向を設定してください。  
**10・11 ページ**

**上下風向板 14**

**左右風向板 14**  
(上下風向板の奥)

**可動パネル**  
運転開始と同時に開き、停止時に閉じます。

- 可動パネル開閉動作中は、手で触れたり、指を入れないでください。指をはさむおそれがあります。
- 可動パネルを手で動かさないでください。無理に手で動かすと、故障の原因になったり、吹出口付近に露が付き、水滴が落ちることがあります。
- 可動パネルに物を掛けたり、開いた中に物を入れないでください。故障の原因になります。

**パネル**

可動パネル  
パネル  
前面パネル

**電源プラグ**

**リモコン受信部**  
リモコンからの信号を受信するところです。

**本体表示部 5**

**可動パネルとパネルを取りはずした状態**  
(図は説明のため、可動パネルとパネルを取りはずしています。)

**空気清浄フィルター 26・28**  
(別売 (左右 2 枚))

**銘板**  
(下面)  
形名、製造年、エアコンの能力などが記載されています。

**前面パネル**

**パネル支え 27**

**応急運転ラベル 30**  
応急運転や強制冷房運転のしかたが記載されています。

**応急運転ボタン 30**  
リモコンが使えないときなど、応急運転をするためのボタンです。

**プラズマイオン発生器 23**

**エアフィルター 26・27**  
(左右 2 枚)  
ホコリやゴミが内部に入るのを防ぎます。

**本体表示部**

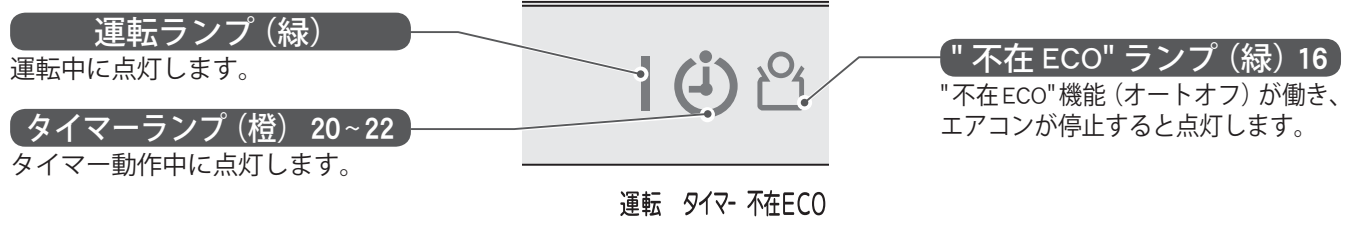

**お知らせ**

- 運転ランプ (緑) がおそい点滅をしているときは、自動霜取り運転 (33 ページ) または内部クリーン運転 (24 ページ) をしています。

**室外ユニット**

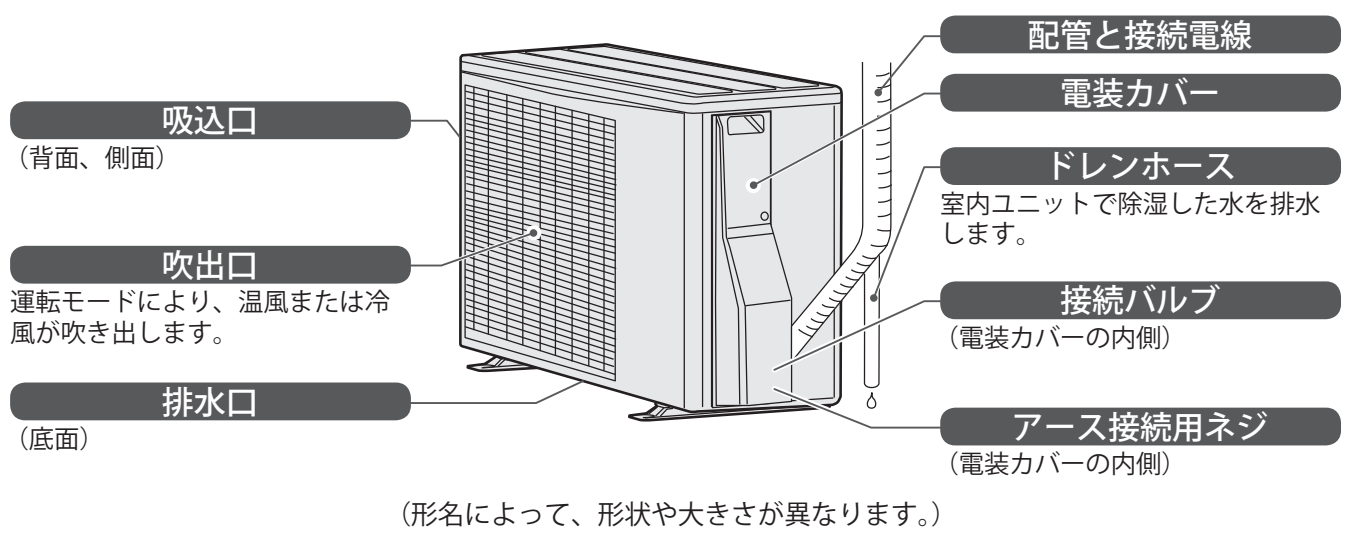

**付属品**

**リモコン**  
 6~9  
 (1 個)



**単 4 形アルカリ乾電池**  
 8  
 (2 本)

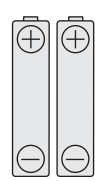

**配管カバー**  
**アタッチメント**  
 (左用、右用)

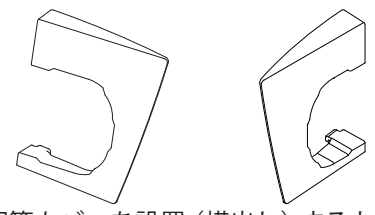

配管カバーを設置 (横出し) するときに使用します。(据付工事用部品)

# 各部の名前と働き (つづき)

- ◆ 運転操作はリモコンで行います。各部の名前と働きを確認してください。
- ◆ 詳しくは  内のページをご覧ください。

**リモコン** (カバーを開けた状態)

**リモコン表示部**  
(説明のため全部表示した図になっています。)

**风量切换ボタン** 13

**除湿運転ボタン** 12

**冷房運転ボタン** 12

**暖房運転ボタン** 12

**スイングボタン** 15  
上下の風向板がスイングします。

**風向調節ボタン** 14  
上下の風向きを調節します。

**タイマーボタン** 20・21  
タイマーの種類を切り換えます。

**すすむ・もどるボタン**  
タイマー (20・21 ページ) やメニューの設定切り換えに使用します。

**メニューボタン** 7  
各機能の設定変更が行えます。

**信号切换ボタン** 31  
リモコンの混信を防ぎたいときに使用します。

**時刻合せボタン** 9

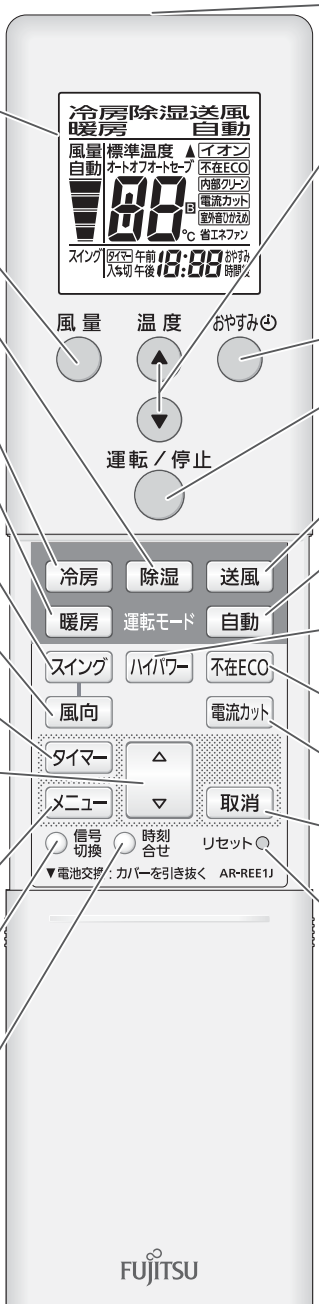

冷房 除湿 送風  
暖房 自動

风量 温度 おやすみ

運転 / 停止

冷房 除湿 送風  
暖房 運転モード 自動

スイング ハイパワー 不在ECO  
風向 電流カット

タイマー ▲  
▼  
メニュー 取消

信号切换 時刻合せ リセット

▼電池交換 / カバーを引き抜く AR-REE1J

FUJITSU

**送信部**  
エアコン本体に信号を送ります。

**温度設定ボタン** 12  
[▲▼ボタン]  
お部屋の温度を設定します。  
お部屋の状態により、室温と設定した温度が異なる場合があります。

**おやすみタイマーボタン** 22

**運転 / 停止ボタン** 12

**送風運転ボタン** 12

**自動運転ボタン** 12

**ハイパワーボタン** 18

**"不在 ECO" ボタン** 16

**電流カットボタン** 19

**取消ボタン** 20 ~ 22

**リセットボタン** 8  
リモコンの乾電池を交換したときや、リモコンの動作が正常でないときに押します。

**お願い**

- リモコンは、直射日光や暖房器具などの熱の影響のない所へ置いてください。
- リモコンに強い衝撃を与えたり、水などをかけたりしないでください。

## ■ カバーの開閉のしかた

### 開け方

カバーの両端を持って、矢印の方向に静かにスライドして開ける。無理な力をかけない。

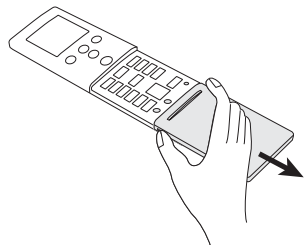

### 閉じ方

「パチッ」と音がするまで閉じる。



## ■メニューボタンで設定できること

メニューボタンの内容		設定内容	お買い上げ時の設定	ページ
<b>イオン</b>	プラズマイオン機能の入/切が選べます。	入 ↔ 切	入	23
<b>不在ECO</b>	"不在ECO"機能の運転内容(オートセーブ/オートオフ1時間/オートオフ3時間)が選べます。	オートセーブ ↔ 1H ↔ 3H	オートセーブ	16
<b>内部クリーン</b>	内部クリーン運転の入/切が選べます。	入 ↔ 切	入	24
<b>室外音ひかえめ</b>	室外音ひかえめ機能の入/切が選べます。	入 ↔ 切	切	32
<b>省エネファン</b>	省エネファン機能の入/切が選べます。	入 ↔ 切	入	25

## リモコン操作と表示について(そこだけ表示機能)

- リモコンのボタン操作を行うと、操作したい部分だけを表示し、その他の表示は消えます。(そこだけ表示機能) 操作内容が確認しやすい便利な機能です。

(例) 冷房運転中に設定温度を 24℃から 25℃に変更する場合



設定温度が「24℃」のとき

温度設定ボタンを1回押すと、  
設定温度だけの表示になり、  
「25℃」に変わります。

送信表示の点滅が消えると、  
全体が表示されます。

## リセットボタンの押しかたについて

- ボールペンなどをまっすぐに立てて押ししてください。

まっすぐに立てて  
軽く押す。

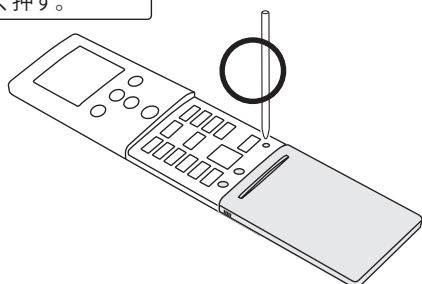

斜めに押したり、強く  
押し込んだりしない。

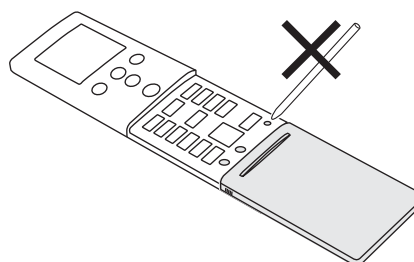

# 運転前の準備

## 室内ユニットの準備

### 1 電源プラグをコンセントに差し込む

F22C、F25C、F28C…単相 100V 15A 形  
F40C2、F56C2…単相 200V 15A 形

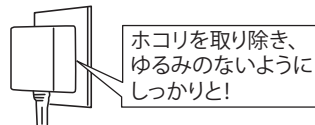

## 乾電池の入れかた（乾電池の交換のしかた）

### 1 カバーを開けて、引き抜く

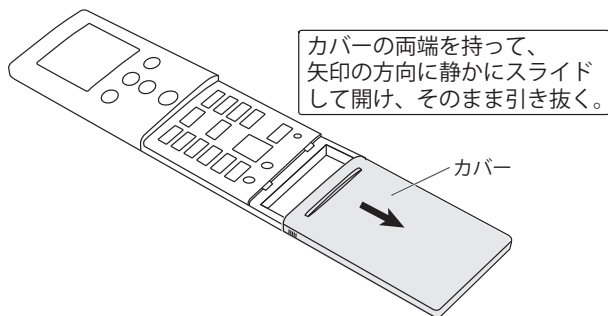

### 2 単 4 形アルカリ乾電池を入れる

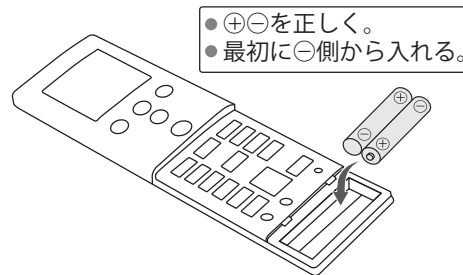

### 3 リセット○を押す

- 乾電池を交換したあとや、動作が正常でない場合、必ずリセットボタンを押してください。

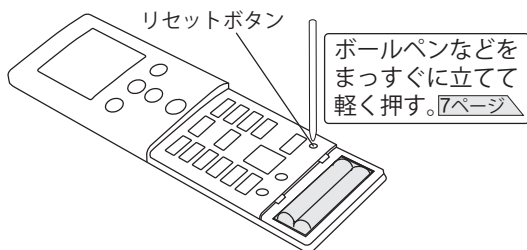

### 4 カバーをはめて、閉める

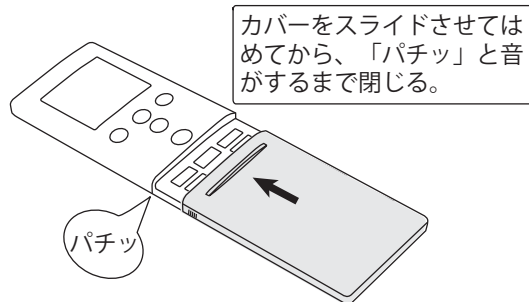

#### お知らせ

- 乾電池を交換したり、リセットボタンを押すと、「不在 ECO」機能、プラズマイオン機能、内部クリーン運転、電流カット機能、信号切換は、お買い上げ時の設定に戻ります。

#### お願い

- 乾電池の交換は、単 4 形アルカリ乾電池を使用してください。
- 新旧、異種の乾電池を混用しないでください。また、充電式乾電池などは使用しないでください。誤動作することがあります。
- 長期間で使用にならないときは、乾電池を取り出してください。
  - 入れたまま放置すると、乾電池から液が漏れる場合があります。漏れた液が皮膚に付いたり、目や口に入った場合は、けがや失明の原因になります。
  - 取り出した乾電池は、乳幼児が飲み込まないように管理してください。

#### 乾電池の寿命について

- ご使用の頻度にもよりますが、約 1 年間です。次の場合は、乾電池を交換しリセットボタンを押してください。
  - エアコンに近づかないと受信しない場合
  - リモコンが正しく動作しない場合
  - リモコンの表示部がうすくなり、文字が見にくくなった場合
- 付属の乾電池は、最初にお使いになるために用意しているもので、1 年未満で消耗することがあります。



## 現在時刻の合わせかた

1



カバーを開けて、**時刻合せ** を押す

<リモコン表示部>



時刻表示が点滅します。

2



**↑ または ↓** を押して、**時刻を合わせる**

- ↑** ボタン…時刻を進めるとき
- ↓** ボタン…時刻を戻すとき

- 1回押すと1分変わり、押し続けると10分ずつ変わります。

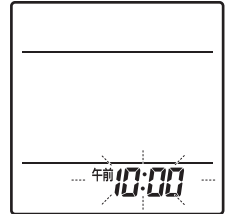

(例) 午前10:00に合わせたととき

3



**時刻合せ** を押す



時刻表示の点滅が止まります。

### お知らせ

- タイマー機能を設定している場合は、現在時刻を合わせることはできません。タイマー機能を取り消してから操作を行ってください。

### リモコンを操作するとき

- リモコンは、受信部に正しく向けて操作してください。
- 本体がリモコンからの信号を正しく受けると受信音が鳴ります。
- 受信音が鳴らない場合は、再度リモコン操作を行ってください。

### お知らせ

- リモコンと受信部との間にカーテンや壁などがあると信号が届きません。
- 受信部に強い光が当たると、エアコンが正しく動作しないことがあります。直射日光をさえぎり、また照明器具や薄型テレビの画面を受信部から離してください。
- 電子式瞬時点灯方式（インバーター方式など）の蛍光灯がある部屋では信号を受け付けない場合があります。その場合は、販売店にご相談ください。
- 当社エアコンを2台同じ部屋に据え付けたときなど、リモコンで信号設定を切り換えて混信を防ぐことができます。 [31ページ](#)

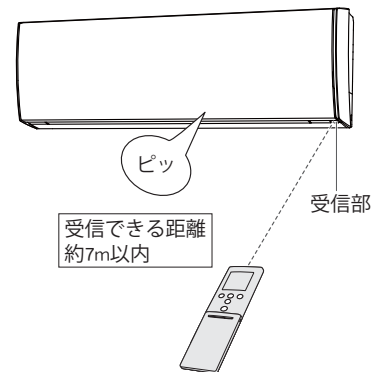

### お願い

- リモコンは、直射日光や暖房器具などの熱の影響のない所へ置いてください。
- リモコンに強い衝撃を与えたり、水をかけたりしないでください。

# 運転前の準備 (つづき)

## 人感センサーの設定

- ◆据え付け時や移設時には、必ず設定してください。設定を行わないと正しく運転できない場合があります。
- ◆エアコン運転中に設定はできません。

### 1 室内ユニットの据え付け位置に合わせて、人感センサーの向きを設定する

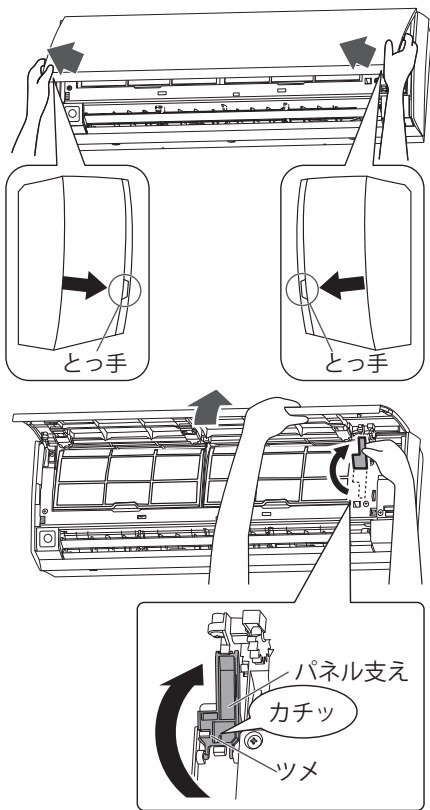

#### ① パネルを開き固定する

①パネル両端のとっ手に手を掛けて手前に引き、水平まで開く。

##### お願い

- 可動パネルに手を掛けて開かないでください。可動パネルが破損する原因となることがあります。

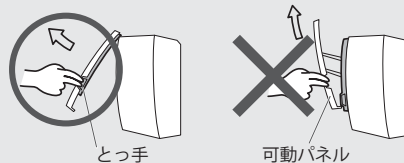

- パネルを開閉するときに、パネルを水平位置よりも無理に開かないでください。パネルが破損する原因となることがあります。

②片手でパネルを持ちながら、パネル支えを矢印の方向へ開き、ツメをはめて固定する。

③パネルをおろし、パネル支えの上ののせる。

##### お願い

- パネルがパネル支えで確実に固定されていることを確認してください。確実に固定されていないと、パネルが閉じて指や頭などをはさみ、けがの原因となることがあります。

#### ② 人感センサーの向きを合わせる

室内ユニットの据え付け位置に合わせて、左右の向きが固定されるまで操作部を指で押して検知方向を合わせてください。(検知方向を左右に約 20° 変えることができます。)

※設定の目安

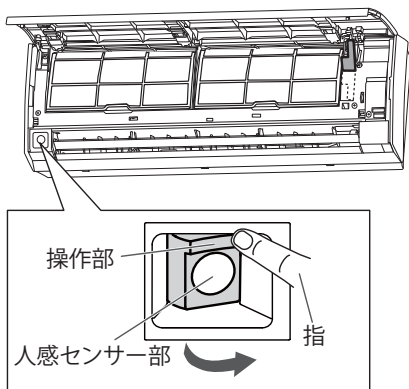

室内ユニットの据え付け位置	エアコンの中心が壁面の中央からさらに左半分	エアコンの中心が壁面の中央付近	エアコンの中心が壁面の中央からさらに右半分
人感センサーの向き (検知方向)			

● お買い上げ時は、「中央」に設定されています。  
 ※ 検知範囲：約 100°

##### お願い

- 人感センサー部を強く押さないでください。故障の原因になります。

# 人感センサーの設定 (つづき)

## 2 人感センサーの検知状態を確認する



### 1 エアコン停止中に、**スイング** を5秒間長押しする

- 室内ユニットが信号を受信すると、
  - 受信音「ピッ」が鳴ります。
  - 運転ランプ (緑) が約1秒間点滅し、人感センサーのテストモードに入ります。

#### お願い



- 受信音「ピッ」が鳴るのを必ず確認してください。
- リモコンを操作する場合は、リモコンをエアコンに向けて、近づいて操作してください。

### 2 人感センサーの検知状態を確認する

人感センサーが人の動きを検知すると "不在 ECO" ランプ (緑) が点滅します。室内を移動し、検知範囲を確認してください。

※ 検知距離：室内ユニットの正面で約7m

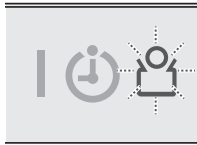
テストモード中の本体表示部のランプについて

人を検知した場合	人を検知していない場合
"不在 ECO" ランプ (緑)：点滅	"不在 ECO" ランプ (緑)：消灯
	
運転 タイマ- 不在ECO	運転 タイマ- 不在ECO

#### お知らせ

- お部屋の温度が 30℃以上のときは、人感センサーの検知反応が鈍くなる場合があります。 [17ページ](#)
- パネルを閉じていると、人感センサーの検知はできません。パネルを開いた状態で検知状態を確認してください。

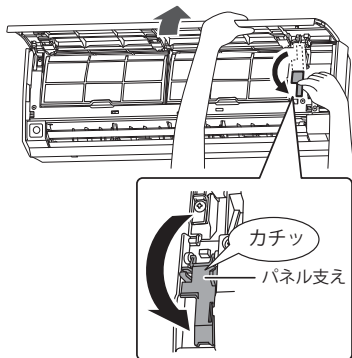

### 3 パネルを閉じる

- ① パネルを少し持ち上げて、パネル支えを元の位置に戻す。
- ② 可動パネルの左、右 (少し内側) を「カチッ」と音がするまで押し、あと、中央を押して確実に閉じる。

#### お願い

- パネルが確実に閉まっていない状態で運転を開始すると、運転ランプ (緑) と "不在 ECO" ランプ (緑) がはやい点滅をし、運転を停止します。パネルを確実に閉めてください。パネルを確実に閉めると、ランプの点滅は消灯し、運転を開始します。

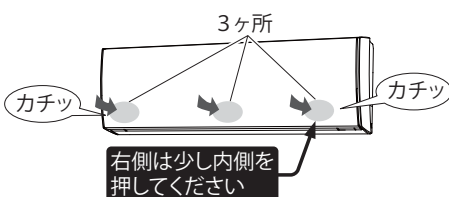

### 4 **運転/停止** を押す

- 本体の運転ランプ (緑) が点灯し、運転を開始します。 [運転のしかた 12ページ](#)
- テストモードは終了します。

※ もう一度 **運転/停止** を押すと、運転を停止します。

運転ランプ (緑) が消灯します。

# 運転のしかた (冷房・除湿・送風・暖房・自動運転)

◆お好みに合わせて運転できます。



《カバーを開けた状態》  
(例) 冷房運転の場合

## 運転をはじめるとき

運転/停止 を押す

本体の運転ランプ (緑) が点灯します。

※ を押すと、前回と同じ運転の種類で運転を開始します。

● カバーを開けて、**冷房** **除湿** **送風** **暖房** **自動** のいずれか、お好みの運転モードボタンを押した場合も運転を開始します。

## 運転の種類を選ぶとき

カバーを開けて、**冷房** **除湿** **送風** **暖房** **自動** のいずれか、お好みの運転モードボタンを押して運転の種類を選ぶ

## 運転を停止するとき

運転/停止 を押す

本体の運転ランプ (緑) が消灯します。内部クリーン運転 (24 ページ) が働くと、運転ランプ (緑) がおそい点滅をします。

## 設定温度を変えるとき

温度 を押して、温度を変える

▲ボタン…温度を上げるとき

▼ボタン…温度を下げるとき

### 設定温度の範囲

●冷房・除湿運転…18 ~ 30°C

●暖房運転…16 ~ 30°C

●自動運転…「標準温度」(33 ページ) に対し、2°C高め、2°C低めの範囲

### おすすめの温度

●冷房運転…26 ~ 28°C

●暖房運転…20 ~ 24°C

### お知らせ

●送風運転、内部クリーン運転時は温度調節することはできません。

## 冷房運転

お部屋を涼しくしたいときにお使いください。

●室温が設定した温度に近づくとムダな運転を抑えるために、室内ファンがときどき止まる場合があります (省エネファン機能)。室内ファンを止めたくないときは、省エネファン機能の設定を「切」にしてお使いください。 [25 ページ](#)

### お知らせ

●室温より低い温度に設定しないと冷房運転になりません。

## 除湿運転

お部屋の温度をあまり下げずに除湿したいときにお使いください。

### お知らせ

●除湿優先運転となりますので、室温がお好みの温度まで下がらないことがあります。また、除湿運転でお部屋を暖めることはできません。

●除湿運転中は弱い風で運転し、お部屋の湿度調整のために室内ファンがときどき停止します。

●室温より低い温度に設定しないと除湿運転になりません。

## 送風運転

お部屋の空気を循環させたいときや、風に当たりたいときなどにお使いください。

## 設定風量を変える



(例) 強風を選んだ場合  
〔そこだけ表示機能 7 ページ〕



### を押して、風量を選ぶ

- 押すごとに切り換わります。

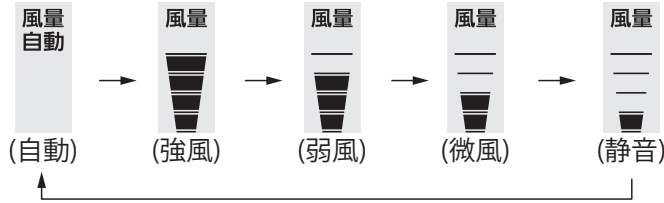

送信表示

### 風量自動について

#### 冷房運転時

- 運転開始時はお部屋の状態に合わせて、風量を調整して運転します。
- 室温が設定した温度に近づくとムダな運転を抑えるために、室内ファンがときどき止まることがあります。〔省エネファン機能 25 ページ〕

#### 暖房運転時

- お部屋が寒いときは強めの風で運転し、暖くなるにつれて弱めの風で運転します。

### お知らせ

- 除湿運転時は風量の変更はできません。
- 自動運転で除湿・監視運転(送風)が選ばれたときは、風量設定が表示されますが、風量の変更はできません。

### 暖房運転

お部屋を暖かくしたいときにお使いください。

- 暖房運転を開始してから約 3 ~ 5 分間はごく弱い風で運転し、その後設定風量になります。これは、室内ユニットの内部が暖まってから温風を吹き出すようにするためです。
- 外気温が低いときに暖房運転を行うと室外ユニットに霜が付いて暖房能力が低下するため、自動的に霜取り運転を行います。霜取り運転中は運転ランプ(緑)がおそい点滅をし、暖房運転を一時的に停止します。〔33 ページ〕
- 運転開始時はスタート機能が動作します。〔33 ページ〕

#### お知らせ

- 室温より高い温度に設定しないと暖房運転になりません。

### 自動運転

そのときのお部屋の状況に適した運転の種類〔冷房・除湿・監視運転(送風)・暖房〕を自動的に設定して運転します。〔33 ページ〕

- 自動運転で運転を開始したときは、運転の種類を選ぶため、1分間ごく弱い風で送風運転を行います。
- 監視運転になるとごく弱い風で送風運転を続けます。

#### お知らせ

- 自動運転の内容がお好みに合わないときは、手動運転(冷房・除湿・送風・暖房運転)でお使いください。

# 風向調節

◆お好みに合わせて、上下・左右風向が調節できます。

## 上下の風向を調節するとき



送信表示

### エアコン運転中に、**風向** を押す

- 押すごとに次のように上下風向位置が切り換わります。  
①⇄②⇄③⇄④⇄⑤⇄⑥⇄⑦
- 冷房・除湿・暖房の効果を高めるため、次の範囲でお使いになることをおすすめします。  
**A 冷房・除湿運転：①②③**  
**B 暖房運転：④⑤⑥⑦**

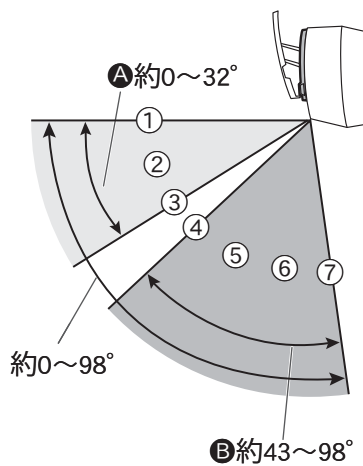

\*角度は上下風向板の動く範囲

#### お知らせ

- 冷房・除湿運転中に④⑤⑥⑦で30分以上運転を続けると、自動的に③の風向になります。

《カバーを開ける》

※ リモコン表示部は変わりません。

## 左右の風向を調節するとき

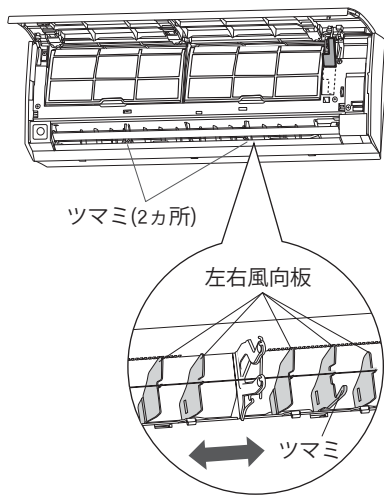

### エアコン停止中にパネルを開き、左右風向板のツマミを手で持って調節する

- ① パネルを開けて固定する。  
(パネルの開けかたは、27 ページのエアフィルターの《取りはずしかた》の①~③を参照)
- ② 上下風向板の両端を持ってゆっくり開ける。
- ③ 左右風向板のツマミを少し持ち上げて、左右風向板の角度が固定される位置まで動かします。
- ④ 上下風向板の両端を持ってゆっくり閉める。
- ⑤ パネルを閉める。  
(パネルの閉めかたは、27 ページのエアフィルターの《取り付けかた》の②~③を参照)

#### 警告

エアコン運転中に左右風向板を調節しない  
内部でファンが高速回転していますので、けがの原因になります。

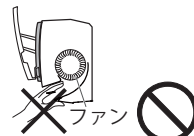

### 風向調節について

- 使い始めや、運転モードを変更すると、冷房や暖房など運転の種類に合わせて、標準風向に自動的に設定されます。  
**標準風向**  
  - 冷房・除湿・送風運転：①
  - 暖房運転：⑥
- 暖房運転開始時などで吹き出す風の温度が低いときは、一時的に①になります。
- 自動運転の監視運転 (12・13・33 ページ) 中は①となり、風向の調節はできません。

### お願い

- 上下風向板の操作は、運転を開始し上下風向板が停止してから行ってください。
- 上下風向板は、必ずリモコンの風向調節ボタンで操作してください。手で無理に動かすと、正しく動かない場合があります。そのときは、いったん運転を停止すると、その後正常に戻ります。
- 冷房・除湿運転中は、上下風向板を長時間④⑤⑥⑦にしないでください。吹出口付近に露が付き、水滴が落ちることがあります。(④⑤⑥⑦で30分以上運転を続けると、自動的に③の風向になります。)

# スイング風向

◆上下風向板をスイングさせ、お部屋のすみずみまで冷風や温風を送ります。



(例) スイングを選んだ場合  
[そだけ表示機能 7 ページ]

## スイング風向を使いたいとき

### エアコン運転中に、**スイング** を押す

リモコンの「スイング」表示が点灯します。

(例) スイング風向を設定した場合

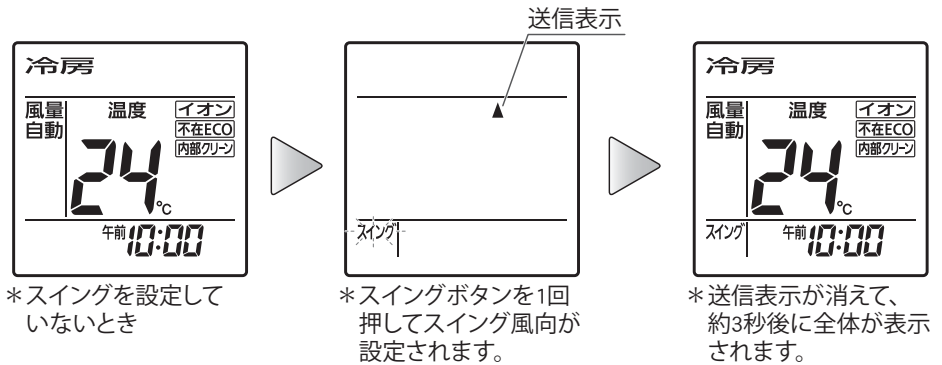

## スイング風向をやめるとき

### もう一度、**スイング** を押す

リモコンの「スイング」表示が消灯します。

● スイング風向設定前の風向に戻ります。

## スイング風向について

● 冷房や暖房など、運転の種類に合わせて、下図の範囲でスイングします。

※ 送風運転時は、スイング風向設定前の風向位置によりおよそ①⇔③か、およそ④⇔⑦のどちらかにスイングを行います。

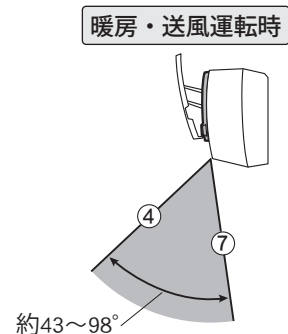
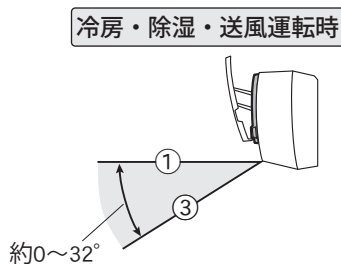

(角度は上側の風向板の動く範囲)

- エアコンから風が出ていないときや、ごく弱い風で運転しているときには、スイングが一時的に止まる場合があります。
- スイング風向設定中に風向調節ボタンを押すと、スイングは解除され、スイング風向設定前の風向に戻ります。

# "不在 ECO" 機能

- ◆お部屋に人がいない状態が続いたら、設定温度を自動で控えめに制御し、ムダな電気代を抑えた運転を行う機能です。
- ◆消し忘れ防止としてエアコンの運転を約 1 時間または約 3 時間で、自動で止める設定にすることもできます。  
("不在 ECO" オートオフ機能) ["不在 ECO" 機能の運転内容 (オートセーブ / オートオフ 1H (1 時間) / オートオフ 3H (3 時間)) を変更したいとき [17 ページ](#)]



送信表示

## "不在 ECO" 機能を働かせたいとき

◆お買い上げ時は、"不在 ECO" 機能(オートセーブ)が働く設定になっています。

### 不在ECO を押す

リモコンの"不在 ECO"表示が点灯します。

- "不在 ECO" 機能が設定されます。
- "不在 ECO" 機能が働く設定は解除するまで有効です。

("不在ECO"機能が働く設定のとき)



※「不在ECO」表示が点灯しています。

## "不在 ECO" 機能をやめるとき

### 不在ECO を押す

リモコンの"不在 ECO"表示が消灯します。

- "不在 ECO" 機能が解除されます。

("不在ECO"機能を解除したとき)

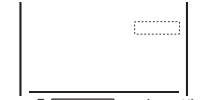

※「不在ECO」表示が消灯します。

## "不在 ECO" 機能 (オートセーブ) の運転内容について

- お部屋に人がいないと検知した状態が約 10 分以上続くと、設定温度を自動で控えめにします。(お部屋に人が戻ってきたことを人感センサーが検知すると、自動で元の設定温度に戻ります。)

運転モード	運転内容 (人がいない状態が続いたら)
冷房運転	設定温度を最大約 2℃上げます。
暖房運転	設定温度を最大約 4℃下げます。
除湿運転	除湿能力を抑えた運転にします。
自動運転	自動で選択された運転モード (冷房・暖房・除湿) に対する "不在 ECO" 機能が動作します。
送風運転	設定風量を 1 段下げます。

### お知らせ

- おやすみタイマー (22 ページ) との併用時は、おやすみタイマーが優先されます。

(例) "不在 ECO" (オートセーブ) 機能を設定しているとき  
[そこだけ表示機能 7 ページ]

◁ "不在 ECO" (オートセーブ) 機能 ON/OFF 時の 1 時間における消費電力量について

#### 《比較条件》

AS-F40C2W において、当社環境試験室 14 畳。

- 暖房運転安定時、外気 7℃、設定温度 20℃、風量強風、"不在 ECO" オートセーブ機能 ON 時約 86Wh、"不在 ECO" オートセーブ機能 OFF 時約 140Wh。
- 冷房運転安定時、外気 35℃、設定温度 27℃、風量強風、"不在 ECO" オートセーブ機能 ON 時約 180Wh、"不在 ECO" オートセーブ機能 OFF 時約 215Wh。

## "不在 ECO 機能" (オートオフ 1 時間 / オートオフ 3 時間) の運転内容について

- お部屋に人がいないと検知した状態が約 10 分以上続くと、設定温度を自動で控えめにします。さらに人がいないと判断した状態が約 1 時間以上 (または約 3 時間以上) 続くと、エアコン本体から『ピーピーピー』とお知らせし、約 1 分後に自動で運転を停止します。

【エアコンが停止すると、本体の運転ランプ (緑) が消灯し、"不在 ECO" ランプ (緑) が点灯します。】

### お知らせ

- 自動で運転が停止するまでに人がいると検知した場合、元の運転に戻り、再度お部屋の状態を判断します。
- エアコン停止後は、お部屋に人が戻ってきてもエアコンは自動で復帰しませんので、リモコンで運転を開始してください。
- お部屋に人がいない状態での運転は、"不在 ECO" (オートセーブ) と同じ内容となります。
- 乳児やご病気の方がお部屋にいる場合は、「オートセーブ」でご使用いただくことをおすすめします (人の動きが少ないと、人がいないと判断し、エアコンを停止することがあるため)。
- おやすみタイマー (22 ページ)、切タイマー (20、21 ページ) との併用時は、各々のタイマーが優先されます。



## "不在ECO"機能の運転内容を変更したいとき

◆お買い上げ時は、「オートセーブ」に設定されています。



送信表示

### 1 メニュー を 2 回押して「不在ECO」を選ぶ

- リモコン表示部がメニュー選択表示になり、「不在ECO」表示が点滅します。

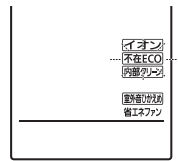

### 2 △ または ▽ を押して、「オートセーブ」または「オートオフ 1H」、「オートオフ 3H」を選ぶ

- 押すごとに切り換わります。

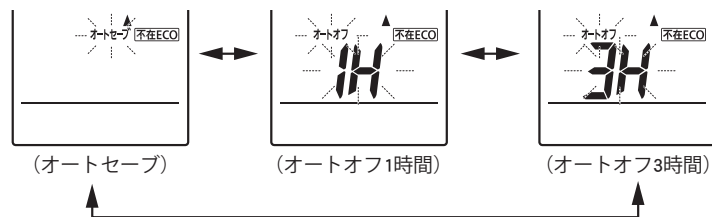

- 設定と同時に受信音『ピッ』を確認してください。
- 送信表示が出て、約 5 秒後にメニュー選択表示に戻ります。
- 送信表示が出て、メニュー選択表示に戻る前に [メニュー] を押すと、全体表示 (現在時刻表示) に戻ります。(3 の操作は不要になります。)

### 3 メニュー を 4 回押して、全体表示に戻す

- メニュー選択表示から全体表示 (現在時刻表示) に戻ります。「不在ECO」機能の「オートセーブ」もしくは「オートオフ」は表示されません。

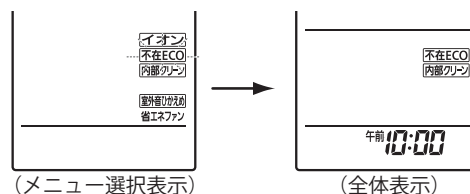

#### お知らせ

- リモコンの乾電池を交換したり、リセットボタンを押すと「オートセーブ」になります。

## 人感センサーについて

- 人感センサーの検知内容
  - 人感センサーはお部屋に人がいるかいないかを検知します。
- 人感センサーの検知範囲
  - 室内ユニットの前方にいる人の検知を行います。検知範囲を確認したい場合は、人感センサーの設定 (10・11 ページ) を参照してください。

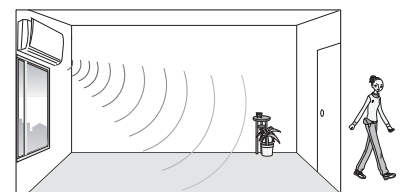

#### お知らせ

- 人感センサーは、人の発する赤外線が変化したことを検知するため、正しい検知をしない場合があります。
  - 人がいるのに「いない」と検知してしまう場合**
    - 室温が高く、人の体温との温度差が小さいとき。(夏場で室温が 30℃ 以上あるときなど)
    - 人がいても、長時間じっとして動かないとき。
    - ソファや家具の陰に人が隠れてしまっている、ガラス越しに人がいる場合など。
    - 極端な厚着をしていたり、背を向けているとき。
  - 人がいないのに「いる」と検知してしまう場合**
    - お部屋に犬や猫がいて、動き回っているとき。
    - 風でカーテンや植物の葉がゆれているとき。
    - ほかの電気機器などが動いているとき。
    - 運転開始からお部屋の温度が安定するまでの間などで、短時間に温度が大きく変化しているとき。

# ハイパワー運転

◆最大パワーで運転します。すばやく冷やしたり、暖めたいときにお使いください。



送信表示

## ハイパワー運転を使いたいとき

### エアコン運転中に、**ハイパワー** を押す

「ピピピピッ」と受信音が鳴ります。

## ハイパワー運転をやめるとき

### もう一度、**ハイパワー** を押す

「ピッ」と受信音が鳴ります。

- 通常の運転に戻ります。

リモコン表示部は変わりません。

## ハイパワー運転について

- ハイパワー運転は、室温や運転時間により自動で解除します（通常の運転に戻ります）。

### 冷房・除湿運転のとき

- 室温が設定温度より約 1°C 低くなった場合、またはハイパワー運転を設定してから 60 分間経過した場合はハイパワー運転を自動で解除します。ただし、ハイパワー運転を設定してから 6 分間は自動で解除しません。

### 送風運転のとき

- ハイパワー運転を設定してから 15 分経過した場合は、ハイパワー運転を自動で解除します。

### 暖房運転のとき

- 室温が設定温度より約 2°C 高くなった場合、またはハイパワー運転を設定してから 60 分間経過した場合はハイパワー運転を自動で解除します。ただし、ハイパワー運転を設定してから 15 分間は自動で解除しません。

## お知らせ

- ハイパワー運転中の風向と風量は自動設定されます。風向がお好みに合わないときは、風向調節ボタンで変更することができます。
- 自動運転時の監視運転中（12・13、33 ページ）はハイパワーボタンを押しても運転状態は変化しません。
- 電流カット機能や室外音ひかえめ機能を設定している場合は、その機能の運転内容の範囲内での最大パワーで運転します。

# 電流カット機能

◆ほかの電気機器をよく使う時間などに、ワンボタン操作で簡単に使用電流の上限を抑えることができます。



電流カットを設定しているとき  
〔そくだけ表示機能（7 ページ）〕

## 電流カット機能を働かせたいとき

### 電流カット を押す

リモコンの「電流カット」表示が点灯します。

- 電流カット機能が設定されます。
- 電流カット機能を設定すると、次回運転時と同じ設定で運転をします。
- 電源プラグを抜いた場合やリモコンの乾電池を交換した場合、リセットボタンを押した場合は、お買い上げ時の設定に戻ります。

（電流カット機能を設定したとき）



※ 「電流カット」表示が点灯します。

## 電流カット機能を解除するとき

### もう一度、電流カット を押す

リモコンの「電流カット」表示が消灯します。

- 電流カット機能が解除されます。

（電流カット機能を解除したとき）

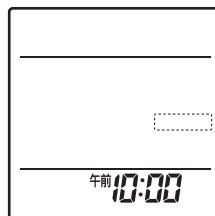

※ 「電流カット」表示が消灯します。

ハイパワー運転

電流カット機能

## 電流カット機能について

- 冷房・暖房運転時に使用電流の上限をおよそ 1/2 下げた運転をします。（ただし、自動霜取り運転時（33 ページ）、外気温が高い（40℃以上）とき、および室外ユニットが運転開始後約 80 秒間は、エアコン保護のため使用電流が高くなります。）

## お知らせ

- 電流カット機能を設定すると、暖まり（冷え）がおそくなる場合や設定温度に到達しない場合があります。このときは、電流カット機能を解除してください。

# タイマー機能

## 切タイマーまたは入タイマーを使うとき

- ◆切タイマー…設定した時刻に、エアコンの運転を停止します。
- ◆入タイマー…設定した時刻にお部屋が快適な温度になるように、設定した時刻より早めに運転を開始します。
- ◆操作は、現在時刻が合っていることを確認したうえで行ってください。(タイマー動作中はタイマー時刻を表示し、現在時刻は表示しません。)



送信表示

### タイマー予約のしかた

#### 1 エアコン運転中に、 タイマー を押して、 切タイマーまたは入タイマーを選ぶ

本体のタイマーランプ (橙) が点灯します。

- 押すごとにタイマーの種類が変わります。

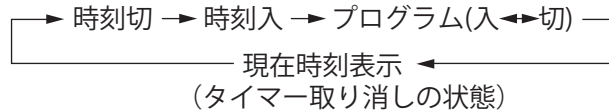

#### お知らせ

- 入タイマーの場合は、本体の運転ランプ (緑) が消灯してエアコンの運転が停止します。

#### 2 ▲ または ▼ を押して、 タイマー時刻を設定する

▲ ボタン…時刻が進む

▼ ボタン…時刻が戻る

- 押すごとに、タイマー時刻が変更されます。

### タイマーを取り消すとき

#### 取消 を押す

本体のタイマーランプ (橙) が消灯します。

- 通常の運転に戻ります。

#### お知らせ

- 入タイマーの場合は、本体の運転ランプ (緑) が点灯してエアコンの運転を開始します。

### タイマー動作中に運転を停止するとき

#### 運転/停止 を押す

切タイマーの場合は、本体のタイマーランプ (橙) と運転ランプ (緑) が消灯して運転を停止します。

入タイマーの場合は、本体のタイマーランプ (橙) が消灯します。

### 入タイマーについて

- 設定した時刻にお部屋が快適な温度になるように、夏は暑いほど、冬は寒いほど早めに運転を開始します。  
冷房・除湿運転…20～10分前 (20分前に、お部屋の温度を確認するため、可動パネルが一度開きます。)  
暖房運転……………45～10分前 (45分前に、お部屋の温度を確認するため、可動パネルが一度開きます。)  
送風運転……………設定した時刻

#### お知らせ

- 「入」と「切」が同時に表示されているときは、切・入プログラムタイマーの設定になります。 [21ページ](#)
- 「おやすみ」が表示されているときは、おやすみタイマーの設定となります。 [22ページ](#)

# 切・入プログラムタイマーを使うとき

- ◆「切タイマー」と「入タイマー」を組み合わせた運転をするときに設定します。(24 時間未満の設定)
- ◆操作は、現在時刻が合っていることを確認したうえで行ってください。(タイマー動作中はタイマー時刻を表示し、現在時刻は表示しません。)



送信表示

(例)切タイマーを午後 11 時 35 分、入タイマーを午前 5 時 30 分にしているとき  
約 5 秒後に全体が表示されます。>

## タイマー予約のしかた

### 1 エアコン運転中に、切タイマーと入タイマーを設定する

本体のタイマーランプ (橙) が点灯します。

- 20 ページの操作を行う

### 2 タイマー を押して、「←切」または「入→」を選ぶ

- 「切タイマー」と「入タイマー」の時刻を交互に表示したあと、先に動作するタイマー時刻表示になり、プログラムタイマーが働きます。

お知らせ

- 入タイマーが先に動作する場合は、本体の運転ランプ (緑) が消灯してエアコンの運転が停止します。

## タイマー時刻を確認するとき

### タイマー を 1 回押す

- 約 5 秒間タイマー時刻を表示します。

## タイマー時刻を変更するとき

### 20 ページの操作で時刻を変更した後、2 の操作を行う

- 約 5 秒間タイマー時刻を表示します。

## タイマーを取り消すとき

### 取消 を押す

本体のタイマーランプ (橙) が消灯します。

- 切・入タイマーが同時に取り消され、通常の運転に戻ります。

お知らせ

- 入タイマー動作中は、本体の運転ランプ (緑) が点灯してエアコンの運転を開始します。

## タイマー動作中に運転を停止するとき

運転 / 停止



### を押す

切タイマー動作中は、本体のタイマーランプ (橙) と運転ランプ (緑) が消灯して運転を停止します。

入タイマー動作中は、本体のタイマーランプ (橙) が消灯します。

お知らせ

- 切タイマーと入タイマーを組み合わせた運転を 1 回だけ行います。(入←切または入→切のどちらか 1 回)
- 切タイマーと入タイマーの設定時刻のうち現在時刻に近いタイマーが先に動作します。動作する順序は、リモコンに矢印で表示されます(「入←切」または「入→切」)。
- おやすみタイマー (22 ページ) と入タイマーを組み合わせることはできません。
- 現在時刻から 24 時間以上の時刻でのプログラムタイマー設定はできません。

# タイマー機能 (つづき)

## おやすみタイマーを使うとき

- ◆おやすみになるときに好みの切タイマー時間 (例えば 3 時間後) を設定できます。
- ◆おやすみ用の室温コントロールを行い、快適な睡眠をサポートします。



送信表示

### タイマー予約のしかた

おやすみ  を押して、タイマー時間を選ぶ

本体のタイマーランプ (橙) が点灯します。

- 押すごとに、タイマー時間が変更されます。

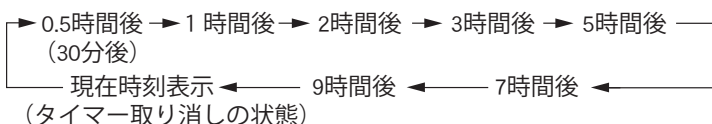

### タイマーを取り消すとき

カバーを開けて、 取消 を押す

本体のタイマーランプ (橙) が消灯します。

- 通常の運転に戻ります。

### タイマー動作中に運転を停止するとき

運転/停止  を押す

本体のタイマーランプ (橙) と運転ランプ (緑) が消灯して運転を停止します。

(例) 3 時間後に設定しているとき  
< 約 5 秒後に全体が表示されます。 >

### おやすみタイマーについて

- おやすみ中、冷やしすぎや暖めすぎのないように時間の経過とともに室温をコントロールします。設定した時間がたつとエアコンの運転を停止します。

#### 冷房運転のとき

- おやすみタイマーに設定すると、設定温度が 30 分ごとに  $0.5^{\circ}\text{C}$  ずつ上がります。合計  $2^{\circ}\text{C}$  上がった時点で、その温度を保ち、設定した時間後に自動的に運転を停止します。

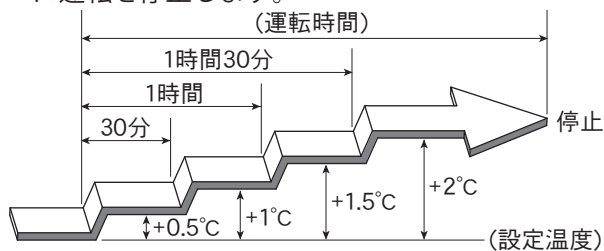

#### 暖房運転のとき

- おやすみタイマーに設定すると、設定温度が 30 分ごとに  $1^{\circ}\text{C}$  ずつ下がります。合計  $4^{\circ}\text{C}$  下がった時点で、その温度を保ち、設定した時間後に自動的に運転を停止します。

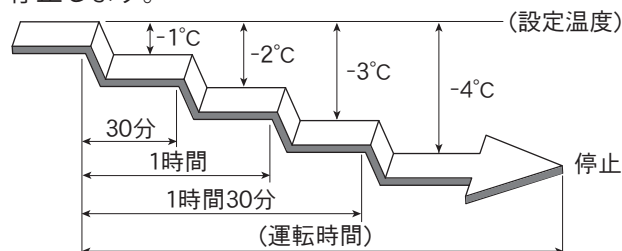

### お知らせ

- 切タイマー・入タイマー (20 ページ) と組み合わせることはできません。

# プラズマイオン機能

◆吹出口に搭載したプラズマイオン発生器からプラズマイオンを放出します。

## プラズマイオン機能の設定

◆お買い上げ時は、イオン機能が働く設定になっています。



(例) プラズマイオン機能を「入」に設定しているとき

### 1 **メニュー** を 1 回押して、「イオン」を選ぶ

リモコン表示部がメニュー選択表示になり、「イオン」表示が点滅します。

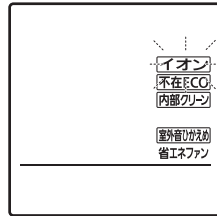

### 2 **△** または **▽** を押して、「入」または「切」を選ぶ

● 押すごとに切り換わります。

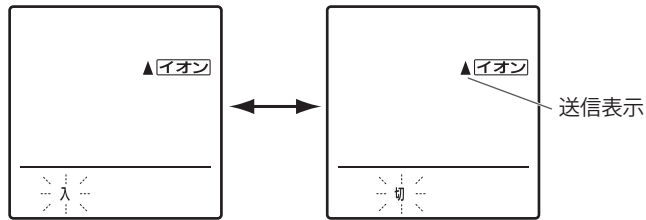

- 「切」(または「入」) に設定と同時に受信音『ピッ』を確認してください。
- 送信表示が出て、約 5 秒後にメニュー選択表示に戻ります。
- 送信表示が出て、メニュー選択表示に戻る前に **メニュー** を押すと、全体表示 (現在時刻表示) に戻ります。(3 の操作は不要になります。)

### 3 **メニュー** を 5 回押して、全体表示に戻す

● メニュー選択表示から全体表示 (現在時刻表示) に戻ります。

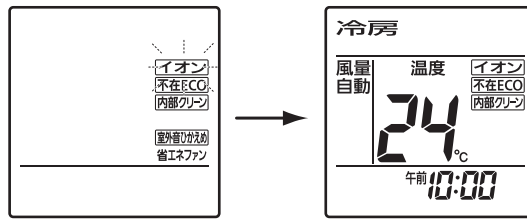

(メニュー選択表示)

(全体表示)

● プラズマイオン機能を「入」に設定すると、エアコン運転中にリモコン表示部に「イオン」表示が点灯します。

(プラズマイオン機能を「入」に設定したとき)

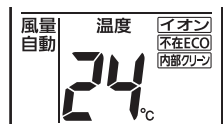

※ 「イオン」表示が点灯します。

(プラズマイオン機能を「切」に設定したとき)

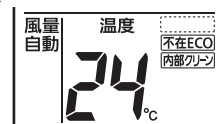

※ 「イオン」表示が消灯します。

#### お知らせ

- わずかにプールの消毒臭のようなにおいを感じる場合があります。においが気になる場合は運転を停止し、お部屋の換気を行ってください。

# 内部クリーン運転

◆冷房・除湿運転停止後に、室内ユニット内部（熱交換器、送風ファン、送風路）を乾燥させ、カビや雑菌を発生しにくくします。

## 知っておいていただきたいこと

- 冷房・除湿運転を約10分以上行くと、室内ユニット内部に結露ができます。内部クリーン運転は、この結露をとるために行います。
- お買い上げ時は、冷房・除湿運転停止後に、内部クリーン運転が自動で働く設定になっています。
- 内部クリーン運転は、約90分間運転した後に自動的に停止します。
- 内部クリーン運転中は、送風運転と微弱暖房運転を行いますので、室内温度・湿度が若干上昇することがあります。自動で内部クリーン運転を動作させたくない場合は、リモコンで内部クリーン運転の設定を取り消してください。 [内部クリーン運転の取り消しかた](#)



(例)冷房運転を停止し、内部クリーン運転を開始したとき

## 内部クリーン運転を働かせたいとき

### 冷房・除湿運転中に、を押す

本体の運転ランプ（緑）がおそい点滅をします。

- 冷房・除湿運転停止後に自動で働く設定は、内部クリーン運転を取り消すまで有効です。

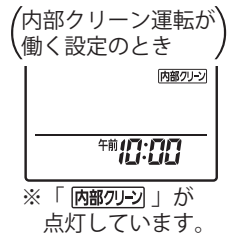

## 内部クリーン運転の取り消しかた

### 1 を3回押して、「」を選ぶ

- リモコン表示部がメニュー選択表示になり、「内部クリーン」が点滅します。

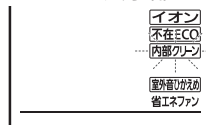

### 2 または を押して、「切」を選ぶ

- 押すごとに切り換わります。

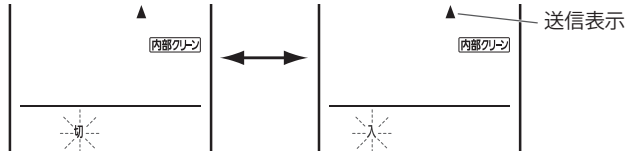

- 送信表示が出て、約5秒後にメニュー選択表示に戻ります。
- 送信表示が出て、メニュー選択表示に戻る前に を押すと、全体表示（現在時刻表示）に戻ります。（3の操作は不要になります。）

### 3 を3回押して、全体表示に戻す

- メニュー選択表示から全体表示（現在時刻表示）に戻ります。（内部クリーン運転が取り消されているとき）



※「内部クリーン」が消灯しています。

## 内部クリーン運転を途中で停止するとき

### を2回押す

本体の運転ランプ（緑）が消灯します。

## お知らせ

- 次のような場合は内部クリーン運転が働きません。
  - 切タイマー・おやすみタイマーによるエアコン停止時
  - 室外ユニットの運転時間の合計が10分未満のとき
- 内部クリーン運転には、ホコリやすでに発生したカビを除去する働きはありません。
- 室内ユニットの熱交換器（アルミフィン）がホコリで汚れてくると、内部クリーン運転中ににおいが発生することがあります。 [点検整備 29ページ](#)
- 内部クリーン運転中にパネルを開閉すると、誤動作防止のため運転をいったん停止し、数分後に運転を再開します。



# 省エネファン機能

◆室外ユニットが停止しているときに、室内ファンを停止させムダな運転を抑えます。

## 省エネファン機能の設定

◆お買い上げ時は、省エネファン機能が働く設定になっています。

### 1 **メニュー** を 5 回押して、「省エネファン」を選ぶ

リモコン表示部がメニュー選択表示になり、「省エネファン」表示が点滅します。

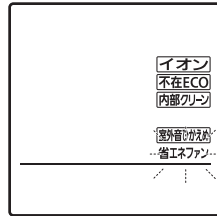

送信表示

### 2 **△** または **▽** を押して、「入」または「切」を選ぶ

● 押すごとに切り換わります。

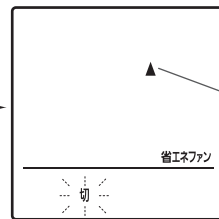
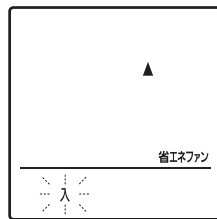

送信表示

- 「切」(または「入」) に設定と同時に受信音『ピッ』を確認してください。
- 送信表示が出て、約 5 秒後にメニュー選択表示に戻ります。
- 送信表示が出て、メニュー選択表示に戻る前に **メニュー** を押すと、全体表示(現在時刻表示)に戻ります。(3 の操作は不要になります。)

### 3 **メニュー** を 1 回押して、全体表示に戻す

- メニュー選択表示から全体表示(現在時刻表示)に戻ります。(省エネファン機能の「入」もしくは「切」は表示されません。)

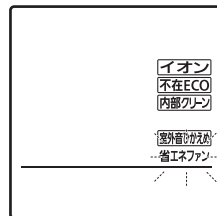

(メニュー選択表示)

(全体表示)



(例) 省エネファン機能を「入」に設定しているとき

#### お知らせ

- 室内ファンを停止させたくないときは、省エネファン機能を「切」に設定してください。
- 自動風量では、お部屋の湿気戻りを抑えるため、省エネファン機能が常に働きます。

# お手入れのしかた

◆こまめなお手入れがエアコンを長持ちさせ、冷・暖房効果を高めます。

お手入れの前に、必ずリモコンでエアコンを停止し、電源プラグを抜いてください。

## ⚠️ 注意

お手入れをするときは必ず運転を停止し、電源プラグを抜く  
内部でファンが高速回転していますので、けがの原因になることがあります。



エアフィルターを取りはずしたときに内部の熱交換器(アルミフィン)に触らない手を切る原因になることがあります。



お手入れのときは不安定な台に乗らない転倒などによるけがの原因になることがあります。



パネルをはずさない  
パネルをはずすことはできません。無理にはずすと、故障や落下によるけがの原因になることがあります。



## お手入れの方法

### エアフィルター (2週間に1度)

- ①ホコリを掃除機で吸い取るか、水洗いする。
- ②水洗いのあとは日陰でよく乾かす。



### 本体・上下風向板 (汚れが気になったら)

※上下風向板の開けかた、閉めかた [28ページ](#)

- ①水かぬるま湯を含ませた柔らかい布でふく。
- ②柔らかい布でからぶきする。

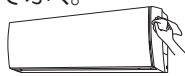

### 空気清浄フィルター〔別売〕 (6カ月に1度)

※3年を目安に交換 [別売品](#)

- ①水かぬるま湯で押し洗う。
  - 汚れがひどい場合は、薄めた台所用洗剤(中性)で押し洗う。

#### お願い

こすったり、もみ洗いはしないでください。空気清浄効果が損なわれることがあります。

- ②流水ですすぐ。
- ③日陰でよく乾かす。

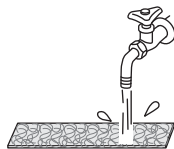

#### お願い

- 40℃以上の温水は使わないでください。変形、変色することがあります。
- アルコール、ベンジン、シンナー、みがき粉などでふかないでください。製品を傷めることがあります。

### 空気清浄フィルター※<sup>1</sup> について (抗菌空清フィルター)

空気中のカビや雑菌、においをフィルターがキャッチします。フィルターに含まれる成分が、キャッチしたカビや雑菌の繁殖を抑制※<sup>2</sup>します。

※1: タバコの有害物質(一酸化炭素など)は、除去できません。また、常時発生し続けるにおい成分(建材臭・ペット臭など)は、すべて除去できるわけではありません。

※2: 【試験結果】99%以上抑制(24時間後)

【試験機関】(有)環境衛生検査センター

【試験方法】フィルム密着法(JIS Z 2801 抗菌試験に準じて実施)

【試験番号】〔カビ〕09BI-1125-1、〔細菌〕09BI-1113-1 (試験は、カビ1種類、細菌2種類で実施)

### 別売品

空気清浄効果を維持するため、3年を目安に交換してください。(6カ月に1度お手入れした場合)

交換用空気清浄フィルター(2枚)  
(APS-08L)

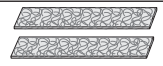

- 空気清浄フィルターの保管は高温・多湿を避け、開封後はなるべく早くご使用ください。
- 別売品は、お買い上げの販売店でお求めください。

お手入れの前に、必ずリモコンでエアコンを停止し、電源プラグを抜いてください。

## 部品の取りはずしかた・取り付けかた

### エアフィルター

#### 《取りはずしかた》

- ①パネル両端のとっ手に手を掛けて手前に引き、水平まで開く。

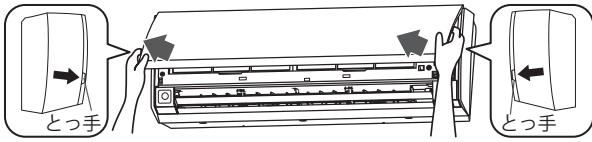

#### お願い

- 可動パネルに手を掛けて開かないでください。可動パネルが破損する原因となることがあります。

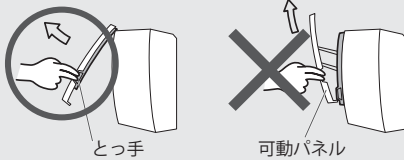

- パネルを開閉するときに、パネルを水平位置よりも無理に開かないでください。パネルが破損する原因となることがあります。

- ②片手でパネルを持ちながら、パネル支えを矢印の方向へ開き、ツメをはめて固定する。

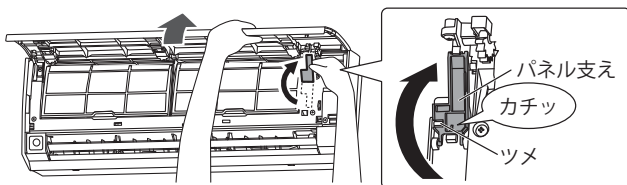

- ③パネルをおろし、パネル支えの上ののせる。

#### お願い

- パネルがパネル支えで確実に固定されていることを確認してください。確実に固定されていないと、パネルが開いて指や頭などをはさみ、けがの原因になることがあります。

- ④エアフィルターのとっ手を持って持ち上げ、下部の引っ掛け部(2カ所)をはずし、引き出す。

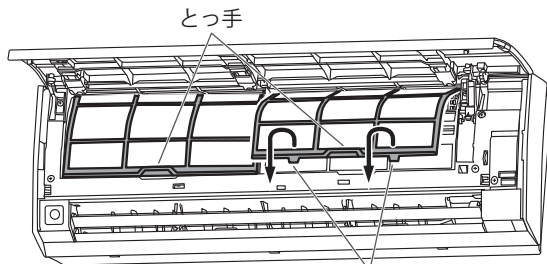

引っ掛け部

#### 《取り付けかた》

- ①エアフィルターを前面パネルに沿わせて止まるところまで差し込み、下部の引っ掛け部(2カ所)を前面パネルの穴へはめ込む。

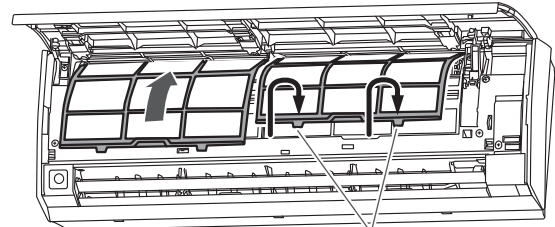

引っ掛け部(2カ所)

- ②パネルを少し持ち上げて、パネル支えを戻す。

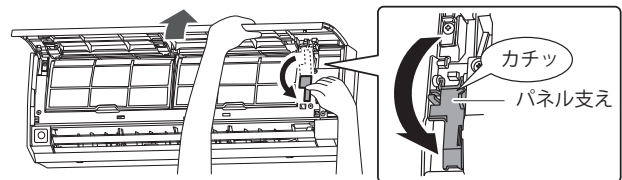

- ③パネルを閉じる。

- 可動パネルの左、右(少し内側)を「カチッ」と音がするまで押したあと、中央を押して確実に閉じる。

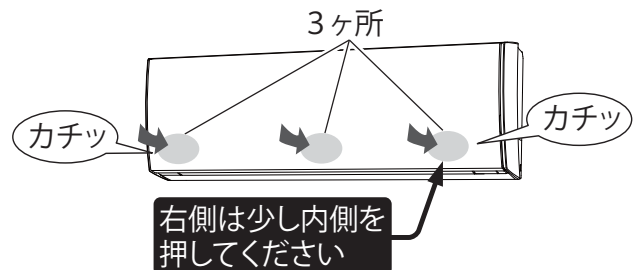

#### お願い

- パネルが確実に閉まっていない状態で運転を開始すると、運転ランプ(緑)と"不在ECO"ランプ(緑)がはやい点滅をし、運転を停止します。パネルを確実に閉めてください。パネルを確実に閉めると、ランプの点滅は消灯し、運転を開始します。
- パネルを閉じたとき、可動パネルが開いたままの状態となることがあります。この場合は、パネルを閉めた状態で電源プラグをいったん抜いたあと、再び差し込むと正常な状態に戻ります。

# お手入れのしかた (つづき)

お手入れの前に、必ずリモコンでエアコンを停止し、電源プラグを抜いてください。

## 部品の取りはずしかた・取り付けかた

### 空気清浄フィルター〔別売〕

#### 《取りはずしかた》

- ①パネルを開けて左右のエアフィルターを取りはずす。(27 ページのエアフィルターの《取りはずしかた》参照)
- ②空気清浄フィルターを前面パネルの空気清浄フィルター取付枠から取りはずす。

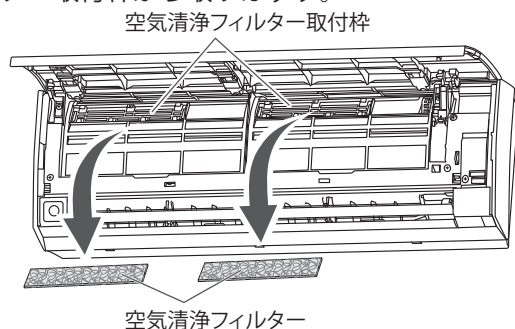

#### 《取り付けかた》

- ①空気清浄フィルターを前面パネルの空気清浄フィルター取付枠内へ取り付ける。  
●枠からはみ出さないようにツメ (7カ所) の内側に入れる。

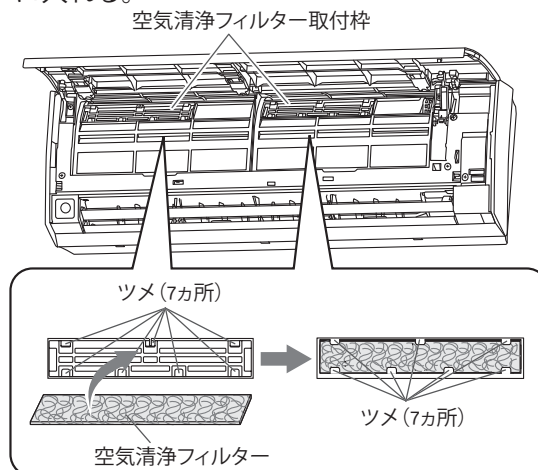

- ②エアフィルターを取り付け、パネルを閉める。(27 ページのエアフィルターの《取り付けかた》参照)

## 上下風向板の開けかた、閉めかた

#### 《開けかた》

- ①電源プラグを抜く。
- ②パネルを開き固定する。  
(27 ページのエアフィルターの《取りはずしかた》①～③参照)
- ③上下風向板の両端を持ってゆっくり開ける。  
無理に開けると、上下風向板が破損したり内部の部品が故障するおそれがあります。

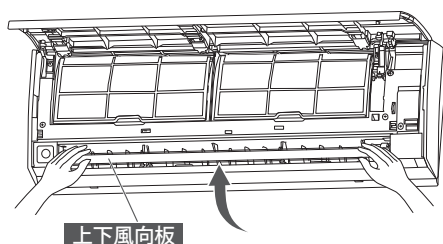

#### 《閉めかた》

- ①パネルを閉める。  
(27 ページのエアフィルターの《取り付けかた》②、③参照)
- ②電源プラグを差し込む。  
●電源プラグを差し込むと、上下風向板は自動で閉まります。上下風向板が動いているときは触らないでください。

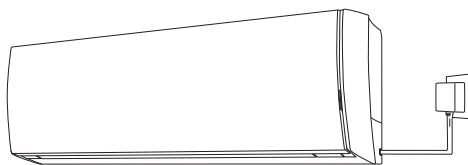

### ⚠ 警告

運転中は吹出口に指や棒を入れない  
内部でファンが高速回転していますので、けがや故障の原因になります。



### ⚠ 注意

プラズマイオン発生器を洗浄したり、触ったり、棒などを入れない  
感電や故障の原因になることがあります。

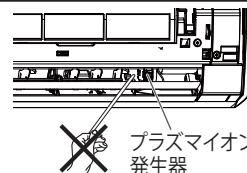

# シーズン前後のお手入れ・点検整備

## シーズン後のお手入れ

- 1 晴れた日に半日ほど送風運転 (12 ページ) をして室内ユニット内部をよく乾燥させる
- 2 リモコンで運転を停止し、電源プラグを抜く
  - 電源プラグは運転ランプ (緑) が消灯していることを確認してから抜いてください。
  - プラグにホコリがたまると、火災の原因になることがあります。
- 3 リモコンの乾電池を取り出す
  - 入れたまま放置すると、乾電池から液が漏れる場合があります。漏れた液が皮膚に付いたり、目や口に入った場合は、けがや失明の原因になることがあります。
  - 取り出した乾電池は、乳幼児が飲み込まないように管理してください。

## シーズン前のお手入れ

- 1 電源プラグを抜く
- 2 室内・室外ユニットの吸入口・吹出口がふさがれていないか確認する
- 3 ドレン (排水) ホースの排水口がふさがれていないか確認する
- 4 アース線が断線していたり、はずれていないか確認する
  - アースが不確実な場合、感電や火災の原因になります。アース工事は、お買い上げの販売店または専門業者にご依頼ください。
- 5 リモコンに乾電池を入れる 8ページ
- 6 電源プラグを差し込む
  - 電源プラグ・コンセントのホコリを取り除き、ガタツキのないように刃の根元まで確実に差し込んでください。

## 点検整備

- ご使用状態によって変わりますが、エアコンを数シーズンで使用になると、内部が汚れたり、においが発生することがあります。ふだんのお手入れとは別に点検整備・クリーニング (有料) をおすすめします。お買い上げの販売店にご相談ください。

### ⚠ 警告

室内ユニット内部の洗浄は、お客様自身で行わず、必ずお買い上げの販売店または当社コールセンターに相談する

誤った洗浄剤の選定・使用方法で洗浄を行うと、樹脂部品が破損したり水漏れなどの原因になります。また、洗浄剤が電気部品やモーター、プラズマイオン発生器にかかると、故障や感電、火災の原因になります。



### ⚠ 注意

通常のお手入れとは別に点検整備を行う

室内ユニット内部にゴミやホコリがたまって、除湿水の排水経路を詰まらせ、室内ユニットからの水漏れの原因になることがあります。点検整備 (有料) はお買い上げの販売店にご相談ください。



# リモコンが使えないとき（応急運転）

◆電池が切れたときや、リモコンをなくしたときには、応急的に運転することができます。

応急運転ラベル

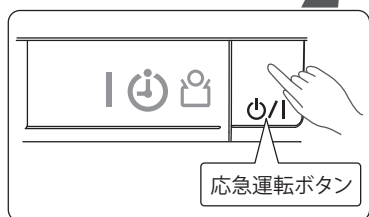
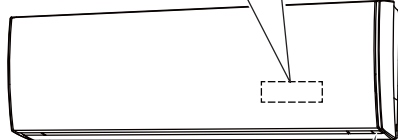
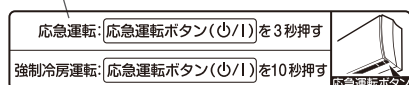

## 応急運転をはじめるとき

### 応急運転ボタンを約3秒間押し続ける

本体の運転ランプ（緑）が点灯します。

- 「自動運転」（12・13、33ページ）と同じ内容の運転となります。風量は「自動」、風向は「標準」、温度は「標準温度」で運転されます。

### 応急運転ラベルの確認のしかたについて

- 応急運転ラベルはパネルを開けると確認できます。
  1. パネルを開けて固定する。  
（パネルの開けかたは、27ページのエアフィルターの《取りはずしかた》の①～③を参照）
  2. 応急運転ラベルを確認する。
  3. パネルを閉める。  
（パネルの閉めかたは、27ページのエアフィルターの《取り付けかた》の②～③を参照）

※パネルが確実に閉まっていない状態で応急運転ボタンを約3秒間押ししても応急運転しません。このとき、運転ランプ（緑）と「不在ECO」ランプ（緑）がはやい点滅をしています。パネルを確実に閉めてください。  
パネルが確実に閉まると、ランプの点滅は消灯し、応急運転を開始します。

## 応急運転を停止するとき

### もう一度、応急運転ボタンを約3秒間押し続ける

運転が停止し、本体の運転ランプ（緑）が消灯します。

### お願い

- エアコン停止中に、応急運転ボタンを約10秒間押し続けしないでください。〔約10秒間押し続けると、エアコンの据え付け・移設時に専門業者が行う強制冷房運転になり、運転ランプ（緑）とタイマーランプ（橙）が同時に点滅します（室温に関係なく冷房運転を行います）。ふだんは使用しないでください。停止するときは、応急運転ボタンを約3秒間押し続けてください。〕

# リモコンの混信を防ぎたいとき（信号切換）

- ◆当社エアコンを2台同じ部屋に据え付けたときなど、信号設定（「A」、「b」）を切り換えて、混信を防ぐことができます。
- ◆お買い上げ時は、室内ユニット、リモコンともに「A」に信号設定されています。

## 信号設定を切り換えるとき

停止中にリモコンを受信部に近づけ、

信号切換 を約5秒間押し続けて「b」を選ぶ

- 約5秒間押すごとに切り換わります。

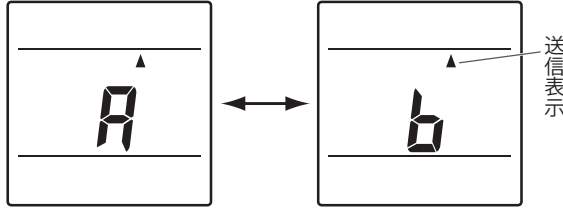

- 「b」（または「A」）の設定と同時に本体の受信音「ピッ」を確認してください。受信音がしない場合、再度設定してください。
- 送信表示が出て、約3秒後に全体表示に戻り、リモコンに**B**が点灯します。（「A」に設定されている場合の表示はありません。）

（信号切換を「b」に切り換えた場合）



※**B**が点灯します。

- もう一方の室内ユニットが受信しないように注意してください。



《カバーを開ける》

（例）信号切換を「b」に設定しているとき

### お知らせ

- リモコンの乾電池を交換したり、リセットボタンを押すと、リモコンの信号設定は「A」になります。再度、信号設定を切り換えてください。

## 上手な使いかた

- ◆エアコンの上手な活用法です。

### 窓やドアは必要時以外は閉めて

冷気や暖気が逃げないように窓やドアは必要なとき以外は閉めてください。

### 熱の侵入や発生を少なく

冷房運転時、直射日光の当たる窓にはカーテンを引くか、ブラインドをおろしてください。

### 室内温度は適温に

冷やしすぎ、暖めすぎは健康上よくありません。また、電気のムダ使いにもなります。

### タイマーを有効に

タイマーを使って必要な時間だけ運転してください。

リモコンが使えないとき、リモコンの混信を防ぎたいとき

上手な使いかた

# こんなこともできます

## 室外音ひかえめ機能

◆暖房運転時の最大能力を抑えて、室外ユニットの運転音をひかえめにします。

### 室外音ひかえめ機能の設定

◆お買い上げ時は、室外音ひかえめ機能が働かない設定になっています。



(例) 室外音ひかえめ機能を「入」に設定しているとき

#### 1 **メニュー** を 4 回押して、「**室外音ひかえめ**」を選ぶ

リモコン表示部がメニュー選択表示になり、「室外音ひかえめ」表示が点滅します。



送信表示

#### 2 **△** または **▽** を押して、「**入**」または「**切**」を選ぶ

● 押すごとに切り換わります。

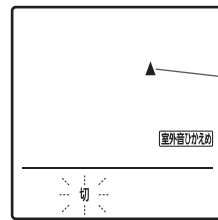
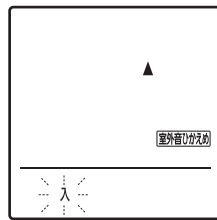

送信表示

- 「切」(または「入」) に設定と同時に受信音『ピッ』を確認してください。
- 送信表示が出て、約 5 秒後にメニュー選択表示に戻ります。
- 送信表示が出て、メニュー選択表示に戻る前に **メニュー** を押すと、全体表示 (現在時刻表示) に戻ります。(3 の操作は不要になります。)

#### 3 **メニュー** を 2 回押して、**全体表示**に戻す

- メニュー選択表示から全体表示 (現在時刻表示) に戻ります。(室外音ひかえめ機能の「入」もしくは「切」は表示されません。)



(メニュー選択表示)



(全体表示)

#### お知らせ

- 室外音ひかえめ機能を「入」に設定したときは、最大能力を抑えるため、お部屋が暖まるまで時間がかかる場合があります。
- お部屋の温度が設定温度に近いときなどは、室外音ひかえめ機能を「入」に設定しても、運転音が下がらない場合があります。



# ご使用上の知識

## 運転と性能について

### ■暖房能力

- このエアコンはインバーターの働きにより、外気温が低下すると圧縮機の回転数を上げ、能力の低下を防ぎますが、それでも暖房能力が不足する場合にはほかの暖房器具との併用をおすすめします。

### ■自動霜取り運転

- 外気温が低く湿度が高いときに暖房運転を行うと、室外ユニットに霜が付き、暖房能力が低下します。このようなときはマイコンにより、霜取り運転が始まり、暖房運転がいったん止まります（室内・室外ファンが停止します）。元の運転に戻るまでに約4～15分程度の時間がかかります。霜取り運転中は運転ランプ（緑）がおそい点滅をします。

### ● OFF 時除霜

暖房運転を止めたときに室外ユニットに霜が付いていると、自動的に霜取り運転を行います。このとき室内ユニットの運転ランプ（緑）がおそく点滅し、室外ユニットだけが数分間運転した後には止まります。次回の運転時には、霜なし状態でスタートさせる快適機能です。

## 温度・湿度の範囲について

ご使用になれる温度・湿度の範囲は、次のとおりです。

冷房運転 除湿運転	外気温 約 21～43℃ 室内湿度 約 80%以下 高い湿度の中で長時間運転すると、エアコンの表面に露が付き、滴下することがあります。
	暖房運転 外気温 約 24℃以下

- 左記使用範囲より高い温度で運転すると、自動保護装置が働き、運転を停止することがあります。また、冷房・除湿運転の場合、左記使用範囲より低い温度で運転すると、熱交換器が凍り、水漏れなど故障の原因になることがあります。
- エアコンは、お部屋の冷房・暖房・除湿以外の目的にご使用にならないでください。

# 運転のしくみ

## 自動運転について

運転を開始したときの室温に合わせて、次のように運転の種類と設定温度（標準温度）を自動的に選び運転を始めます。

室温	運転の種類	(標準温度)
30℃以上	冷房	27℃
27℃～30℃		26℃
24℃～27℃	除湿	23℃
22℃～24℃	監視運転（送風）	
22℃未満	暖房	23℃

- 監視運転になるとごく弱い風で送風運転を継続し、室温が22℃未満に変化すると暖房運転に、24℃以上に変化すると除湿運転に自動的に切り換わります。
- 自動運転を停止した後、2時間以内に再度運転した場合は、停止前と同じ内容の運転になります。

## スタート機能について

- 暖房運転で運転を開始した場合、運転開始から約1時間経過するまでは、お部屋を素早く暖めるために、自動的にリモコンの設定温度より約2℃高めで運転します。（1時間経過したら、リモコンの設定通りの温度に戻ります。）

# 知っておいていただきたいこと

◆故障を防ぐため必ずお読みください。

## 使用上のお願い

エアフィルターを入れて運転してください。

入れないで運転すると機械が汚れ、故障の原因になります。

吸込口・吹出口をふさがないでください。

障害物があると性能が低下したり、正常な運転ができず、故障の原因になります。

エアコンのそばにストーブなどを置かないでください。

熱により室内ユニットが変形することがあります。

揮発性・可燃性のものは使わないでください。

アルコール、ベンジン、シンナー、みがき粉などで拭いたり、室内ユニットの近くで液状殺虫剤、ヘアスプレーを使用すると、破損や故障の原因になります。

室外ユニットの周辺はキレイに保ち、物などを置かないようにしてください。

落ち葉等があると、小動物や虫などが侵入して、内部の電気部品に触れると、故障の原因になります。

## 据え付け上のお願い（移設工事には、必要な実費がかかります。）

特殊な場所での据え付けは避けてください。

- 海浜地区など塩分の多い場所
- 温泉地帯など硫化ガスの発生する場所
- 機械油が多い所
- 油煙、蒸気、チリ、ホコリ、腐食性ガスの排出される所
- 動物の尿がかかったり、アンモニアの発生する所
- 小動物や虫などのすみかになるような所
- 積雪により室外ユニットの吸込口や吹出口がふさがれる場所（防雪の処理が必要となります）

室内・室外ユニットからの排水は、隣家などの迷惑にならないように水はけの良い所にしてください。

暖房運転のときには、室外ユニットから水が出ます。また冷房・除湿運転のときには、接続バルブに水が付き室外ユニットから流れ出すことがあります。

室内ユニット及びリモコンは、テレビやラジオから 1m 以上離してください。また、電源は必ずエアコン専用のコンセントをお使いください。テレビやラジオに映像の乱れや雑音が入る場合があります。

室内ユニットの吹出口は、火災警報器から 1.5m 以上離してください。

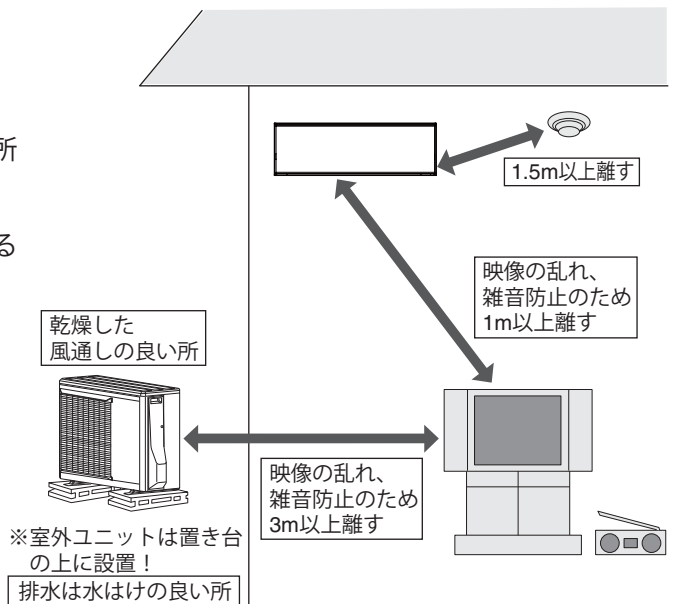





## 騒音にもご配慮を

- 据え付けに当たっては、エアコンの重量に十分耐える場所で、騒音や振動が増大しないような場所をお選びください。
- 室外ユニットの吹出口からの温風や冷風、騒音が隣家の迷惑にならないような場所をお選びください。
- 室外ユニットの吹出口の近くに物を置くと、機能低下や騒音増大のもとになりますので、吹出口付近には障害物を置かないでください。
- エアコンをご使用中異音が発生する場合は、お買い上げの販売店にご相談ください。

# 故障かな？と思ったら

◆次のような状態は、故障ではありません。

こんなとき		故障ではありません
ランプが点滅する	運転ランプ（緑）がおそい点滅をする （自動霜取り運転・内部クリーン運転）  運転 タイマ 不在ECO	暖房運転時、外気温が低く湿度が高い場合、室外ユニットに霜が付きます。その霜を溶かすために、自動霜取り運転をしています。 ⇒4～15分程度お待ちください。 <a href="#">33ページ</a>
	運転ランプ（緑）とタイマーランプ（橙）が交互に点滅をする  運転 タイマ 不在ECO	暖房を止めたときに室外ユニットに霜が付いていると、自動霜取り運転を行ってから停止します。（OFF時除霜） ⇒数分間運転した後に自動的に停止します。 <a href="#">33ページ</a>
	運転ランプ（緑）と"不在ECO"ランプ（緑）がはやい点滅をする  運転 タイマ 不在ECO	冷房・除湿運転時〔自動運転時（12・13ページ）を含む〕室外ユニットの運転時間の合計が10分を超えてからエアコンを停止すると、自動的に内部クリーン運転を行ってから停止します。 ⇒約90分運転したあとに自動的に停止します。内部クリーン運転を働かせたくない場合は、設定を取り消してください。 <a href="#">24ページ</a>
運転しない・停止しない	運転ランプ（緑）とタイマーランプ（橙）が交互に点滅をする  運転 タイマ 不在ECO	運転中に停電などによりいったん電源が切れると、交互点滅します。 ⇒リモコンで運転を開始すると、交互点滅は止まります。
	運転ランプ（緑）と"不在ECO"ランプ（緑）がはやい点滅をする  運転 タイマ 不在ECO	パネルが確実に閉まっていないときに、運転を開始した場合や運転中にパネルを開けた場合は、運転を停止します。 ⇒パネルを確実に閉めると、点滅は止まり、自動的に運転を開始します。 <a href="#">27ページ</a>
	すぐ運転しない	パネルが確実に閉まっていない場合に、運転を開始した場合や運転中にパネルを開けた場合は、運転を停止します。 ⇒パネルを確実に閉めると、点滅は止まり、自動的に運転を開始します。 <a href="#">27ページ</a>
風が弱い・止まる	暖房運転を停止しても室外ユニットが停止しない	運転停止後すぐに再運転した場合や、電源プラグをコンセントに差し込んだ場合、室外ユニットは約3分間運転しません。これはエアコンが故障するのを防ぐためです。 ⇒3分程度お待ちください。
	暖房運転を開始したとき風が弱い	暖房を止めたときに室外ユニットに霜が付いていると、自動的に霜取り運転を行ってから停止します。このとき、運転ランプ（緑）がおそい点滅をします。（OFF時除霜） ⇒数分間運転した後に自動的に停止します。 <a href="#">33ページ</a>
	暖房運転のとき風が弱い	パネルが確実に閉まっていない場合は、運転を開始しません。このとき、運転ランプ（緑）と"不在ECO"ランプ（緑）がはやい点滅をします。 ⇒パネルを確実に閉めると、点滅は止まり、自動的に運転を開始します。 <a href="#">27ページ</a>
	暖房運転のとき風が止まる	エアコン内部が温まるまでごく弱い風で運転します。 ⇒3～5分程度お待ちください。 <a href="#">12・13ページ</a>
	除湿運転のとき風が弱い・止まる	室温が設定温度より高くなると、室外ユニットが停止するとともに室内ユニットはごく弱い風で運転します。 ⇒お部屋を暖めたいときは、設定温度を室温より高くしてください。 <a href="#">12・13ページ</a>
	冷房運転のとき風が止まる	運転ランプ（緑）がおそい点滅をしているときは、自動霜取り運転をしています。 ⇒4～15分程度お待ちください。 <a href="#">33ページ</a>
自動運転のとき風が弱い	除湿運転のときは、ごく弱い風で運転します。お部屋の湿度調整のために、室内ファンが止まることがあります。 <a href="#">12・13ページ</a>	
自動運転のとき風が弱い	室外ユニットの運転よりも遅れて室内ファンが運転を開始したり、室外ユニット停止時に室内ファンを停止することがあります。これは、省エネファン機能が働いているためです。 ⇒室内ファンを止めたくないときは、省エネファン機能の設定を「切」にしてください。（自動風量時は設定を切ることはできません） <a href="#">25ページ</a>	
自動運転のとき風が弱い	監視運転になるとごく弱い風で運転します。 <a href="#">12・13、33ページ</a>	

知っておいていただきたいこと

故障かな？と思ったら

# 故障かな？と思ったら（つづき）

◆次のような状態は、故障ではありません。

こんなとき		故障ではありません
音がする	運転中や運転停止直後、水の流れるような音がする（「シュルシュル」「ザーザー」など）	エアコン内部の液（冷媒）が流れる音です。
	運転開始直後、2～3分間運転音が大きくなる（「シュルシュル」「ザーザー」など）	エアコン内部の液（冷媒）が流れる音です。
	「ピシッ」という音がする	温度変化により樹脂部品などがわずかに伸縮するために発生する音です。
	暖房運転中「ブシュー」「ゴボゴボ」という音がする	自動霜取り運転が働いたときにする音です。 <a href="#">33ページ</a>
	「ポコポコ」という音がする	高層住宅や高气密住宅などで換気扇を使用したときや、外に強い風が吹いているときに、ドレンホース内に空気が流れる音です。 ⇒対応部品（別売品）を用意しておりますので、当社コールセンターにご相談ください。 <a href="#">裏表紙</a>
	「シャー」という音がする	プラズマイオン機能動作中に、音が発生することがあります。 ⇒就寝時など音が気になる場合は、プラズマイオン機能を解除してください。 <a href="#">23ページ</a>
霧・湯気が出る	冷房・除湿運転中に室内ユニットの吹出口から霧（煙のように見える）が出る	室内ユニットから吹き出した冷風でお部屋の空気が冷やされて霧状に見えるためです。
	暖房運転中に室外ユニットのファンが停止し、湯気が出る	自動霜取り運転で溶けた水や湯気が出てくるためです。 <a href="#">33ページ</a>
水が出る	暖房運転中に室外ユニットから水が出る	自動霜取り運転で溶けた水が出ます。 <a href="#">33ページ</a>
	冷房・除湿運転中に室外ユニットから水が出る	冷えた接続バルブに水が付き、流れ出ます。
リモコンからの信号が送信されない	除湿運転中に風量を切り換えられない	除湿運転中は、風量が「自動」に固定されるため、風量切換ボタンを押しても風量の切り換えはできません（本体へ送信されません）。 <a href="#">12・13ページ</a>

風がにおう	室内ユニット内部に吸着したお部屋のおい（壁やじゅうたん、家具、衣類などにしみこんでいるにおい）などが出てくるためです。 ⇒異常ではありませんが、気になる場合はお買い上げの販売店または当社コールセンターにご相談ください。 プラズマイオン機能動作中に、わずかにプールの消毒臭のようなにおいを感じる場合があります。 ⇒気になる場合はプラズマイオン機能を解除し、お部屋の換気を行ってください。 <a href="#">23ページ</a>
プラズマイオン発生器の中が光る	部屋が暗い場合、風の吹出し口から淡い紫色の光が見えることがあります。これは、プラズマイオン機能動作時の放電によるものです。
設定温度より高くなる	暖房運転で運転を開始した場合、運転開始から約1時間経過するまでは、お部屋を素早く暖めるために、自動的にリモコンの設定温度より約2℃高めまで運転します。（スタート機能） ⇒約1時間後にリモコンの設定どおりの温度に戻ります。 <a href="#">33ページ</a>
湿度が下がらない	お部屋の状況によっては湿度が下がらないことがあります。（お部屋や室外の湿気が多いとき、室温が低いときなど） ⇒設定温度を室温より低くしてお使いください。 <a href="#">12・13ページ</a>

◆次のようなときは、もう一度確認してください。

こんなとき	確認してください
運転しない 途中で止まる	<ul style="list-style-type: none"> <li>● タイマーが働いていませんか。 <a href="#">20～22ページ</a></li> <li>● 電源プラグがコンセントからはずれていませんか。</li> <li>● 配電盤のブレーカーまたはヒューズが切れていませんか。</li> <li>● 漏電しゃ断器が働いていませんか。</li> <li>● 停電ではありませんか。</li> <li>● "不在ECO"機能(オートオフ)を設定していませんか。 <a href="#">16・17ページ</a></li> </ul>
よく冷えない よく暖まらない	<ul style="list-style-type: none"> <li>● 温度調節のしかたが間違っていないですか。</li> <li>● エアフィルターが汚れていませんか。</li> <li>● エアコンの吸込口、吹出口を障害物でふさいでいませんか。</li> <li>● お部屋の窓や戸が開いていませんか。</li> <li>● 冷房運転のとき、日光が室内に差し込んでいたり、室内の熱源や在室人数が多すぎたりしていませんか。</li> <li>● 風量切り換えが「微風」または「静音」になっていませんか。 <a href="#">13ページ</a></li> <li>● 電流カット機能が「入」になっていませんか。 <a href="#">19ページ</a></li> <li>● 除湿運転になっていませんか。 <a href="#">12・13ページ</a></li> <li>● お部屋や屋外の温度・湿度が使用範囲外ではありませんか。 <a href="#">33ページ</a></li> <li>● 室外音ひかえめ機能が「入」になっていませんか。 <a href="#">32ページ</a></li> </ul>
風量が切り換わらない	<ul style="list-style-type: none"> <li>● 除湿運転になっていませんか。 <a href="#">12・13ページ</a></li> </ul>
リモコンの設定と異なる運転をする リモコンを操作しても運転しない	<ul style="list-style-type: none"> <li>● リモコンの乾電池が消耗していませんか。 <a href="#">8ページ</a></li> <li>● 乾電池の⊕⊖が逆になっていませんか。 <a href="#">8ページ</a></li> <li>● リモコンの混信を防ぐ設定になっていませんか。 <a href="#">31ページ</a></li> </ul>
"不在ECO"機能(オートオフ)で不在なのに停止しない	<ul style="list-style-type: none"> <li>● "不在ECO"機能(オートセーブ)になっていませんか。 <a href="#">16・17ページ</a></li> <li>● 人がいないのに「いる」と検知してしまう場合があります。 <a href="#">17ページ</a></li> </ul>
設定温度にならない	<ul style="list-style-type: none"> <li>● "不在ECO"機能を設定していませんか。 <a href="#">16・17ページ</a></li> <li>● 電流カット機能が「入」になっていませんか。 <a href="#">19ページ</a></li> </ul>
人感センサーが反応しているか確かめたい	<ul style="list-style-type: none"> <li>● 人感センサーの検知状態をご確認ください。 <a href="#">10・11ページ</a> (お部屋の形状と検知範囲が合わない場合は、日常よく人がいる場所へ人感センサーを向けるようにしてください。)</li> </ul>
停電したとき	<ul style="list-style-type: none"> <li>● 運転中に停電したときは、すべての運転が停止します(タイマー設定も取り消されます)。運転を再開する場合は、再度リモコンで運転しなおしてください。</li> <li>● 運転中に停電などにより、いったん電源が切れると、運転ランプ(緑)とタイマーランプ(橙)が交互に点滅します。リモコンで運転を開始すると、交互点滅は止まります。</li> </ul>
運転中に誤動作する	<ul style="list-style-type: none"> <li>● 雷やカー無線などにより誤動作する場合があります。誤動作した場合は、一度電源プラグを抜き、再度電源プラグを差し込み、リモコンで運転を開始してください。 ただし、落雷のおそれがあるときは、電源プラグをコンセントから抜いてください。</li> </ul>

故障かな？と思ったら

# 修理を依頼される前に

「故障かな?と思ったら」(35～37ページ)をお調べになり、それでもなお具合の悪いときや、運転ランプ(緑)とタイマーランプ(橙)の両方が点滅、またはタイマーランプ(橙)が点滅しているときは、点検・修理が必要です。運転を停止し、電源プラグをコンセントから抜いて、お買い上げの販売店にご連絡ください。保証とアフターサービス(裏表紙)

運転ランプ(緑)、タイマーランプ(橙)が点滅



運転 タイマ-不在ECO

タイマーランプ(橙)が点滅



運転 タイマ-不在ECO

※ 運転ランプ(緑)のみがおそい点滅をしているときは自動霜取り運転(33ページ)、または内部クリーン運転(24ページ)を行っています。故障ではありません。

# 長期使用製品安全表示について

## 長期使用製品安全表示制度に基づく本体表示について

(本体への表示内容)

※ 経年劣化により危害の発生が高まるおそれがあることを注意喚起するために、電気用品安全法で義務付けられた以下の表示を本体の銘板の中に行っています。

【製造年】(室内ユニット本体の銘板の中に) 西暦4桁で表示してあります。

標準使用条件 JIS C 9921-3 ルームエアコンディショナの設計上の標準使用期間を設定するための標準使用条件による

※【設計上の標準使用期間】10年  
設計上の標準使用期間を超えてお使いいただいた場合は、経年劣化による発火・けが等の事故に至るおそれがあります。

(設計上の標準使用期間とは)

- ※ 運転時間や温湿度など、右の標準的な使用条件に基づく経年劣化に対して、製造した年から安全上支障なく使用することができる標準的な期間です。
- ※ 設計上の標準使用期間は、無償保証期間とは異なります。また、一般的な故障を保証するものでもありません。
- 設置状況や環境、使用頻度が右記の条件と異なる場合、または本来の使用目的以外でご使用された場合は、設計上の標準使用期間より短い期間で経年劣化による発火・けが等の事故に至るおそれがあります。

環境条件	電源電圧	製品の定格電圧による	
	周波数	50Hz または 60Hz	
	冷房	室内温度	27℃ (乾球温度)
		室内湿度	47% (湿球温度 19℃)
		室外温度	35℃ (乾球温度)
		室外湿度	40% (湿球温度 24℃)
	暖房	室内温度	20℃ (乾球温度)
		室内湿度	59% (湿球温度 15℃)
		室外温度	7℃ (乾球温度)
		室外湿度	87% (湿球温度 6℃)
設置条件	製品の据付説明書による標準設置		
負荷条件	住宅	木造平屋、南向き和室、居間	
	部屋の広さ	製品能力に見合った広さの部屋(畳数)	
想定時間	1年間の使用日数	東京モデル 冷房: 6月2日から9月21日までの 112日間 暖房: 10月28日から4月14日までの 169日間	
		1日の使用時間	冷房: 9時間/日、暖房: 7時間/日
	1年間の使用時間	冷房: 1,008時間/年	
		暖房: 1,183時間/年	

# 仕様

◆このエアコンの仕様は以下のとおりです。

形名		室内	AS-F22C-W	AS-F25C-W	AS-F28C-W	AS-F40C2W	AS-F56C2W	
		室外	AO-F22C	AO-F25C	AO-F28C	AO-F40C2	AO-F56C2	
種類		冷房・暖房兼用セパレート形 (インバーター)						
電源		単相 100V 50/60Hz			単相 200V 50/60Hz			
冷房面積 の目安	鉄筋アパート南向き洋室	m <sup>2</sup>	15	17	19	28	39	
	木造南向き和室	m <sup>2</sup>	10	11	13	18	25	
暖房面積 の目安	鉄筋アパート南向き洋室	m <sup>2</sup>	11	13	16	23	30	
	木造南向き和室	m <sup>2</sup>	9	10	13	18	24	
冷房	能力		kW	2.2 (0.7 ~ 3.4)	2.5 (0.8 ~ 3.6)	2.8 (0.8 ~ 3.7)	4.0 (0.9 ~ 4.8)	5.6 (0.9 ~ 5.8)
	消費電力		W	420 (110 ~ 980)	495 (110 ~ 980)	600 (110 ~ 980)	1,060 (130 ~ 1,500)	2,090 (140 ~ 2,200)
	運転電流		A	4.6	5.3	6.4	5.4	10.6
	運転音 (音響パワーレベル)	室内	dB	56	59	59	60	61
		室外	dB	58	57	59	64	67
	JIS C 9612:2005 (音圧レベル)	室内	dB	42	44	44	45	47
		室外	dB	46	45	47	51	53
暖房	能力		kW	2.5 (0.7 ~ 5.6)	2.8 (0.8 ~ 5.9)	3.6 (0.8 ~ 5.9)	5.0 (0.9 ~ 9.1)	6.7 (0.9 ~ 9.4)
	消費電力		W	445 (100 ~ 1,500)	505 (100 ~ 1,500)	710 (100 ~ 1,500)	1,120 (120 ~ 3,000)	1,750 (130 ~ 3,000)
	運転電流 (最大)		A	4.8 (15.0)	5.3 (15.0)	7.5 (15.0)	5.7 (15.0)	8.8 (15.0)
	運転音 (音響パワーレベル)	室内	dB	59	60	62	62	62
		室外	dB	59	58	59	64	67
	JIS C 9612:2005 (音圧レベル)	室内	dB	43	44	46	46	48
		室外	dB	45	45	46	50	55
通年エネルギー消費効率 (APF)			6.6	6.6	6.4	5.9	5.1	
JIS C 9612:2005			6.7	6.7	6.6	6.0	5.1	
区分名			B	B	B	D	F	
外形寸法 (高さ×幅×奥行)		室内	cm	28.2 × 87.0 × 18.5				
		室外	cm	54.0 × 79.0 × 29.0	62.0 × 79.0 × 29.0			
製品重量 (総質量)		室内	kg	9.5				
		室外	kg	33	36	36	37	37
付属品		リモコン (1 個)、単 4 形アルカリ乾電池 (2 本)、 配管カバーアタッチメント左用 (1 個)、配管カバーアタッチメント右用 (1 個)						

- この仕様の数値は 50Hz、60Hz 共通です。
- 電気特性、性能については JIS C 9612 : 2013 (日本工業規格) に基づいた数値です。
- 運転音は室内ユニットを強風運転した場合と、室外ユニットを定格能力で運転した場合の数値です。
- 運転音の測定方法が 2013 年の JIS 改正により変更になりました。従来の「音圧レベル」は、1 か所で測定したものでしたが、「音響パワーレベル」は、周囲に発するすべての音響エネルギーを測定したものです。(数値は大きくなりますが製品自体の運転音は変わりません。また、試験室での測定値ですので、実際に据え付けた状態での運転音は周囲環境により異なります。)
- ※ リモコンで停止したときの消費電力は、0.04W [日本電機工業会自主基準による待機時消費電力測定値「0.0W」を示す] です。また、タイマーを設定しているとき、「不在 ECO」(オートオフ) で停止したとき、自動運転を停止後約 2 時間の消費電力は約 1.0W です。

「不在 ECO」は株式会社富士通ゼネラルの登録商標または商標です。

## 廃棄時のご注意

2001 年 4 月施行の家電リサイクル法では、お客様がご使用済みのルームエアコンを廃棄される場合に、収集・運搬料金と再商品化の料金をお支払いいただき、対象品を販売店や市町村に適正に引き渡すことが求められています。

修理を依頼される前に、長期使用製品安全表示について

仕様

# 保証とアフターサービス

◆必ずお読みください。

## 保証書 (別添)

- 保証書は必ず販売店からお受け取りください。
- 販売店名、お買い上げ年月日などの記入をお確かめになり、保証書内容をよくお読みいただいて、大切に保存してください。
- 保証期間  
お買い上げ日から冷媒回路については5年間、その他の部分については1年間。

## 保証期間中は

- 保証書の規定にしたがって、販売店が修理をさせていただきます。(保証書がありませんと、保証期間中でも代金を請求される場合があります。)

## 保証期間経過後は

- 診断をして修理すればご使用できる場合には、ご希望により有料にて修理させていただきます。  
(出張診断のみでも料金がかかることがあります。)
- 修理料金の仕組み**
- 技術料…診断・修理・調整・点検などの費用です。
  - 部品代…修理に使用した部品および補助材料代です。
  - 出張料…製品のある場所へ技術者を派遣する費用です。

## 補修用性能部品の保有期間

- エアコンの補修用性能部品の保有期間は製造打ち切り後10年間です。補修用性能部品とは、その製品の機能を維持するために必要な部品です。

## 修理を依頼されるときは

- 「故障かな?と思ったら」「修理を依頼される前に」(35～38ページ)をお調べになり、それでもなお具合の悪いときは、運転を停止し、電源プラグを抜いてからお買い上げの販売店にご連絡ください。
- ご連絡いただきたい内容

形名…本体下面の銘板(4ページ)に記載  
故障状態…できるだけ詳しく

本体のタイマーランプ(橙)と運転ランプ(緑)が点滅しているときは、それぞれのランプの点滅回数をお知らせください。

お買い上げ年月日…保証書に書いてあります。  
お名前、ご住所(付近の目印なども)  
電話番号  
訪問ご希望日…ご都合の悪い日も

## コールセンター

修理・お取り扱い・お手入れなどのご相談は、まずお買い上げの販売店へお申し付けください。転居や贈答品などでお困りの場合は、当社コールセンターへご相談ください。

修理のご依頼を集中してお受けします。

 **0120-089-888** 受付時間(年中無休)  
フリーダイヤル® FAX 0120-070-220 平日…9:00～19:00  
(フリーダイヤル) 土・日・祝・当社休業日…9:00～18:00

フリーダイヤルは、IP電話からはご利用になれませんので下記の電話番号へおかけください。

☎ 044 (861) 7700 (代)

技術のご相談を集中してお受けします。

 **0570-089-333** 受付時間(年中無休)  
ナビダイヤル® FAX 0120-070-247 9:00～18:00  
(フリーダイヤル)

ナビダイヤルは、PHSおよびIP電話からはご利用になれませんので下記の電話番号へおかけください。

☎ 044 (857) 3000 (代)

- ナビダイヤルの通話料は、全国一律です。また、電話番号は変更になることがありますのでご了承ください。

インターネット…修理受付、技術相談についてお受けします。  
URL <http://www.fujitsu-general.com/jp/support/>

〒213-8502 川崎市高津区末長1116番地

愛情点検	長年ご使用のエアコンの点検を!	その他の点検項目
 <p>このような症状はありませんか?</p>	<ul style="list-style-type: none"> <li>● 電源コードやプラグが異常に熱い。</li> <li>● 電源プラグが変色している。</li> <li>● 焦げ臭いにおいがする。</li> <li>● プレーカーが頻繁に落ちる。</li> <li>● 架台(置き台)や吊り下げ等の取付部品が腐食していたり、取付けがゆるんでいる。</li> <li>● 室内ユニットから水漏れがする。</li> </ul>	<ul style="list-style-type: none"> <li>● 電源コードに破れがある。</li> <li>● 運転音が異常に大きい。</li> <li>● 運転スイッチやボタンの操作が不確実。</li> <li>● その他の異常や故障がある。</li> </ul>
<p><b>ご使用中の中止</b></p>	<p>このようなときは、故障や事故防止のため、すぐに運転を停止し、電源プラグを抜いて、お買い上げの販売店または当社コールセンターに点検修理をご相談ください。</p>	
<p>※ エアコンの補修用性能部品の保有期間は製造打ち切り後10年です。</p>		

お客様へ…おぼえのため、お買い上げ日、販売店名を記入されると便利です。

お買い上げ日	年 月 日
販売店名	TEL

株式会社 富士通ゼネラル

〒213-8502 川崎市高津区末長1116番地