

Contenido

Precauciones de seguridad	EsA-1
Descripción general y operaciones de la unidad de interior	EsA-2
Descripción general y operaciones del control remoto	EsA-3
Funcionamiento del temporizador	EsA-5
Sensor de actividad humana (ahorro de energía)	EsA-5
Detalles generales sobre el funcionamiento	EsA-6
Cuidado y limpieza	EsA-7
Diagnóstico de fallas	EsA-9

Antes de usar este producto, lea estas instrucciones detenidamente y conserve este manual para futura referencia.

Precauciones de seguridad

Para evitar lesiones en su persona, a otros, o daños en propiedad, lea esta sección con cuidado antes de usar este producto y asegúrese de cumplir con las siguientes precauciones de seguridad.

La operación incorrecta por no seguir las instrucciones puede causar lesiones o daños, la gravedad de los cuales se clasifica de la siguiente manera:

⚠️ ADVERTENCIA

Esta marca advierte sobre lesiones graves o la muerte.

⊘ Esta marca denota una acción PROHIBIDA.

⚠️ PRECAUCIÓN

Esta marca advierte sobre lesiones o daños en propiedad.

⚠️ Esta marca denota una acción OBLIGATORIA.

⚠️ ADVERTENCIA

- ⚠️ • Esta unidad no contiene ninguna pieza reparable por el usuario. Consulte siempre personal de servicio autorizado para la reparación, instalación y reubicación de este producto. Una instalación o manejo inapropiados provocará fugas, descargas eléctricas o incendios.
- En caso de un mal funcionamiento, como olor a quemado, detenga inmediatamente el funcionamiento del acondicionador de aire y desconecte toda la alimentación eléctrica, apagando el interruptor automático o desconectando el enchufe eléctrico. Después consulte con personal de servicio autorizado.
- Tenga cuidado de no dañar el cable de alimentación eléctrica. Si el cable de alimentación está dañado, debe ser reemplazado por el fabricante, un agente de servicio o personas calificadas a fin de evitar cualquier riesgo.
- En caso de ocurrir una fuga de refrigerante, asegúrese de mantenerla lejos del fuego o cualquier producto inflamable y consulte con el personal de servicio autorizado.
- ⚠️ • Si ve relámpagos o escucha truenos, podría caer un rayo. Para evitar riesgos de descargas eléctricas, apague el acondicionador de aire usando el control remoto y no toque la unidad o el enchufe eléctrico durante la tormenta eléctrica.
- ⊘ • No instale la unidad en un área llena de aceite mineral, como una fábrica, o en un área que contenga una gran cantidad de aceite que pueda salpicar o vapor, como una cocina.
- No inicie o detenga el funcionamiento de este producto insertando o jalando el enchufe eléctrico, ni conectando o desconectando el interruptor automático.
- No utilice gases inflamables cerca de la unidad.
- No se exponga directamente al flujo de aire de enfriamiento por muchas horas.
- No inserte sus dedos o cualquier otro objeto en el puerto de salida, el panel abierto o la rejilla de entrada.
- No opere la unidad con las manos húmedas.

⚠️ PRECAUCIÓN

- ⚠️ • Proporcione ventilación ocasional durante el uso.
- Opere siempre la unidad con los filtros de aire instalados.
- Asegúrese de que cualquier equipo electrónico esté al menos a 1 metro de distancia tanto de la unidad de interior como de la de exterior.
- Desenchufe el cable de alimentación eléctrica cuando no use la unidad de interior por un periodo prolongado.
- Después de un periodo prolongado de uso, revise si el soporte de instalación no está deteriorado para evitar que la unidad se caiga.
- Hay que tener en cuenta cuidadosamente la dirección del flujo de aire y la temperatura de la habitación cuando use este producto en una habitación con infantes, niños, personas mayores o enfermas.
- Este aparato no está diseñado para su uso por parte de personas (incluyendo niños) con capacidades mentales, sensoriales o físicas reducidas, o con falta de experiencia y conocimiento, a menos que una persona responsable de su seguridad les haya dado supervisión o capacitación con respecto al uso del aparato. Los niños deberán ser supervisados para asegurar que no jueguen con el aparato.
- ⊘ • No dirija el flujo de aire a chimeneas o aparatos de calefacción.
- No bloquee ni cubra la rejilla de entrada ni el puerto de salida.
- No aplique ninguna presión fuerte sobre las aletas del radiador.
- No se suba a la unidad, no coloque objetos sobre esta ni le cuelgue objetos.
- No coloque un florero o recipiente con agua sobre la unidad.
- No coloque ningún otro producto eléctrico o enseres domésticos debajo de la unidad interior o exterior.
- La condensación que chorrea de la unidad podría mojarlos y esto podría ocasionar daños o el mal funcionamiento de su propiedad.
- No exponga la unidad directamente al agua.
- No use este producto para la preservación de alimentos, plantas, animales, equipo de precisión, obras de arte u otros objetos. Esto podría provocar deterioros en la calidad de esos artículos.
- No exponga a los animales o plantas al flujo de aire directo.
- No tome el agua que se descarga del acondicionador de aire.
- No jale el cable de alimentación eléctrica para desconectar el enchufe.
- No toque las aletas de aluminio del intercambiador de calor incorporado en la unidad de interior o exterior para evitar lesiones personales cuando instale o efectúe mantenimiento en la unidad.

Descripción general y operaciones de la unidad de interior

1 Rejilla de entrada

Antes de iniciar el funcionamiento, asegúrese de que la rejilla de entrada haya sido cerrada completamente. Un cierre incompleto podría tener un efecto sobre el funcionamiento o el desempeño correcto del producto.

2 Botón MANUAL AUTO (MANUAL AUTOMÁTICO)

Se utiliza cuando se pierde el control remoto o en caso de que falle.

Estado	Acción	Modo u operación
En operación	Presione más de 3 segundos.	Alto
Detención	Presione más de 3 segundos y menos de 10 segundos.	AUTO
	Presione más de 10 segundos. (Sólo para reparación.)*	Enfriamiento forzado
Después de la limpieza	Presione para menos de 3 segundos.	Restablecimiento del indicador del filtro

*:Para detener el enfriamiento forzado, presione este botón o el botón START/STOP (MARCHA/PARO) en el control remoto.

3 Panel frontal

4 Sensor de actividad humana

»» Vea la página 5

Se utiliza para el programa de ahorro de energía. Controla el ajuste de temperatura al detectar a las personas en la habitación.

5 Lama deflectora de dirección del aire vertical

Cada vez que presione el botón SET (AJUSTE) en el control remoto, el ángulo de la lama deflectora de dirección del aire vertical se moverá de la siguiente manera:

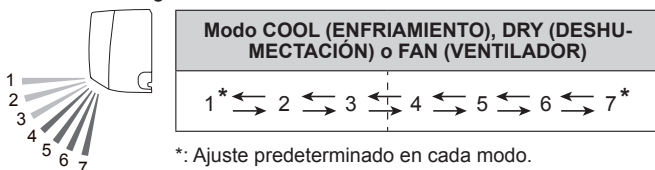

- No lo ajuste con la mano.
- Al principio del modo AUTO (AUTO), es posible que permanezca en la posición 1 un momento mientras se ajusta.
- Si el ángulo se ajusta a una posición entre 4 y 7 por más de 30 minutos en modo COOL (ENFRIAMIENTO) o DRY (DESHUMECTACIÓN), la lama regresa de manera automática a la posición 3.
- Si se mantiene la posición 4-7 durante el modo COOL (ENFRIAMIENTO) o DRY (DESHUMECTACIÓN) entonces es posible que se produzca condensación y las gotas pueden dañar su propiedad.

6 Difusor de potencia

Junto con el movimiento de la lama deflectora de dirección del aire vertical, el ángulo del difusor de potencia se mueve de la siguiente manera:

Lama deflectora de dirección del aire vertical	1 ↔ 2 ↔ 3 ↔ 4 ↔ 5 ↔ 6 ↔ 7
Difusor de potencia	1 ↔ 2 ↔ 3 ↔ 4

- En la operación SWING (VAIVÉN), el difusor de potencia no se mueve.

7 Manguera de drenaje

8 Receptor de señal del control remoto

⚠ PRECAUCIÓN

- Para una transmisión apropiada de la señal entre el control remoto y la unidad interior, mantenga el receptor de señal alejado de los siguientes artículos:

- Luz directa del sol o cualquier otra luz fuerte
- Aparato de televisión de pantalla plana

En habitaciones con luces fluorescentes instantáneas, como las del tipo con invertidor, tal vez la señal no se transmita correctamente. En dicho caso, consulte con la tienda donde lo compró.

9 Indicador ECONOMY (ECONÓMICO) (verde)

Luces en operación ECONOMY (AHORRO).

10 Indicador TIMER (TEMPORIZADOR) (naranja)

Se enciende al funcionar en modo TIMER (TEMPORIZADOR), y parpadea lentamente cuando se detecta el error de ajuste de temporizador. Para obtener más información, consulte "Función de reinicio automático" en la página 6.

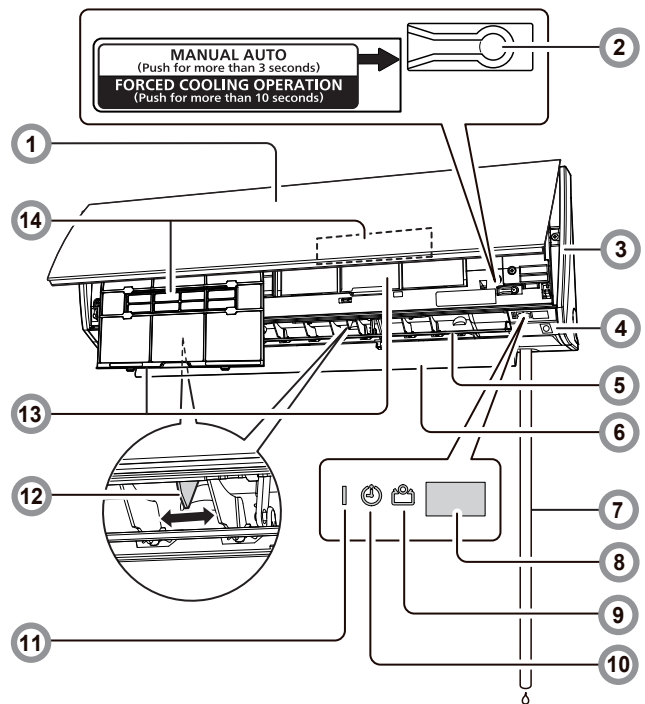

11 Indicador OPERATION (FUNCIONAMIENTO)

Luces en operación normal.

12 Deflectores de dirección del aire horizontales

⚠ PRECAUCIÓN

- Antes de ajustar la dirección del aire horizontal, asegúrese de que la lama de dirección del aire vertical se haya detenido por completo.

Ajuste las dos perillas con la mano.

13 Filtro de aire

»» Vea la página 7

14 Filtros limpiadores de aire

»» Vea la página 8

Purifican o desodorizan el aire y lo proporcionan fresco.

Accesorios de la unidad de interior

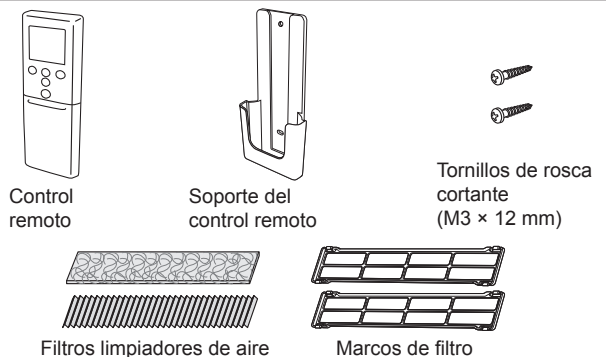

⚠ ADVERTENCIA

- Esté atento de que bebés y niños pequeños no se acerquen a las baterías, se las pueden tragar accidentalmente.

Instalación del soporte del control remoto

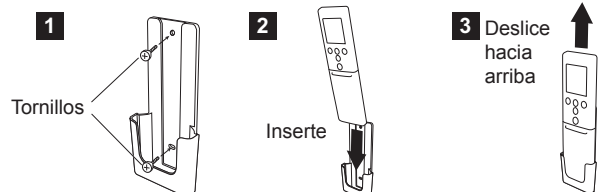

Descripción general y operaciones del control remoto

⚠ PRECAUCIÓN

- ❗ Para evitar fallas o daño en el control remoto:
 - Coloque el control remoto en donde no se exponga a la luz directa del sol o a un calor excesivo.
 - Quite las baterías si el producto no va a utilizarse por un periodo prolongado.
 - Las baterías agotadas deben quitarse de inmediato y desecharse de acuerdo con las leyes y regulaciones locales de su región.
- ❗ Si el fluido de baterías que chorrea entra en contacto con su piel, ojos o boca, lávelos inmediatamente con abundante agua limpia y consulte a su médico.
- Los obstáculos como una cortina o pared entre el control remoto y la unidad de interior pueden afectar la transmisión apropiada de la señal.
- ⊘ No aplique golpes fuertes al control remoto.
- No derrame agua en el control remoto.
- No intente recargar baterías secas.

Carga de la batería (R03/LR03/AAA × 2) y preparación del control remoto

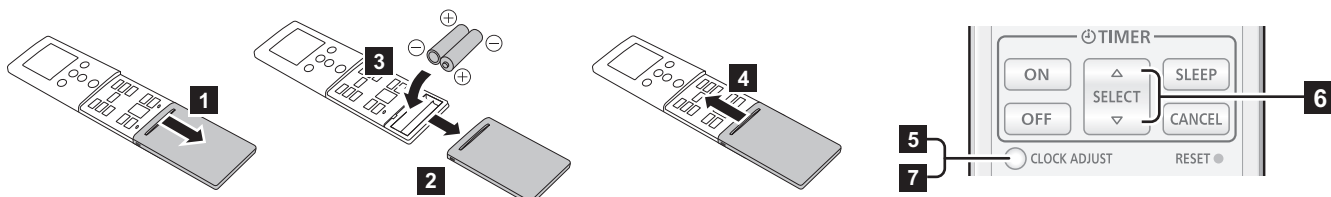

- 5** Presione el botón CLOCK ADJUST (AJUSTE DE RELOJ) para comenzar el ajuste del reloj.
- 6** Ajuste el tiempo presionando el botón SELECT (SELECCIÓN). Presione ▲ o ▼ para cambiar el valor en minutos. Mantenga oprimido ▲ o ▼ para cambiar el valor en intervalos de 10 minutos.
- 7** Vuelva a presionar el botón CLOCK ADJUST (AJUSTE DE RELOJ) para concluir el ajuste del reloj.

Notas:

- Las baterías no vienen incluidas con este producto.
- Use solo el tipo especificado de batería.
- No use baterías nuevas y usadas juntas.
- Las baterías pueden usarse durante cerca de 1 año en uso ordinario.
- Si el rango del control remoto se redujo considerablemente, cambie las baterías y presione el botón RESET (RESTABLECER).

Puede iniciar rápidamente el funcionamiento con los siguientes 3 pasos:

1 Botón START/STOP (MARCHA/PARO)

2 Botón MODE (MODO) * |

Cambia de modo de operación en el siguiente orden.



Observaciones en modo COOL (ENFRIAMIENTO):

El ventilador de la unidad interna puede detenerse de vez en cuando por el control de ahorro de energía, cuya función es detener el giro del ventilador de la unidad interna cuando la unidad externa se detenga. El ajuste inicial predeterminado activa esta función. Para anular la función, consulte con el instalador o el personal de servicio autorizado.

Aunque cambie el ajuste, si la velocidad del ventilador se ajusta a "AUTO" en el modo COOL (ENFRIAMIENTO) o DRY (DESHUMECTACIÓN), esta función aún suprime la difusión de humedad interna circulada.

3 Botones TEMP. (TEMPERATURA) * |

Establecen la temperatura deseada. En el modo COOL (ENFRIAMIENTO) o DRY (DESHUMECTACIÓN), la temperatura debe ajustarse por debajo de la temperatura ambiente actual. De lo contrario, no comienza el modo de operación correspondiente.

Alcance del ajuste de temperatura	
AUTO/COOL (ENFRIAMIENTO)/ DRY (DESHUMECTACIÓN)	18 a 30 °C

Nota: El control de temperatura no está disponible en modo FAN (VENTILADOR).

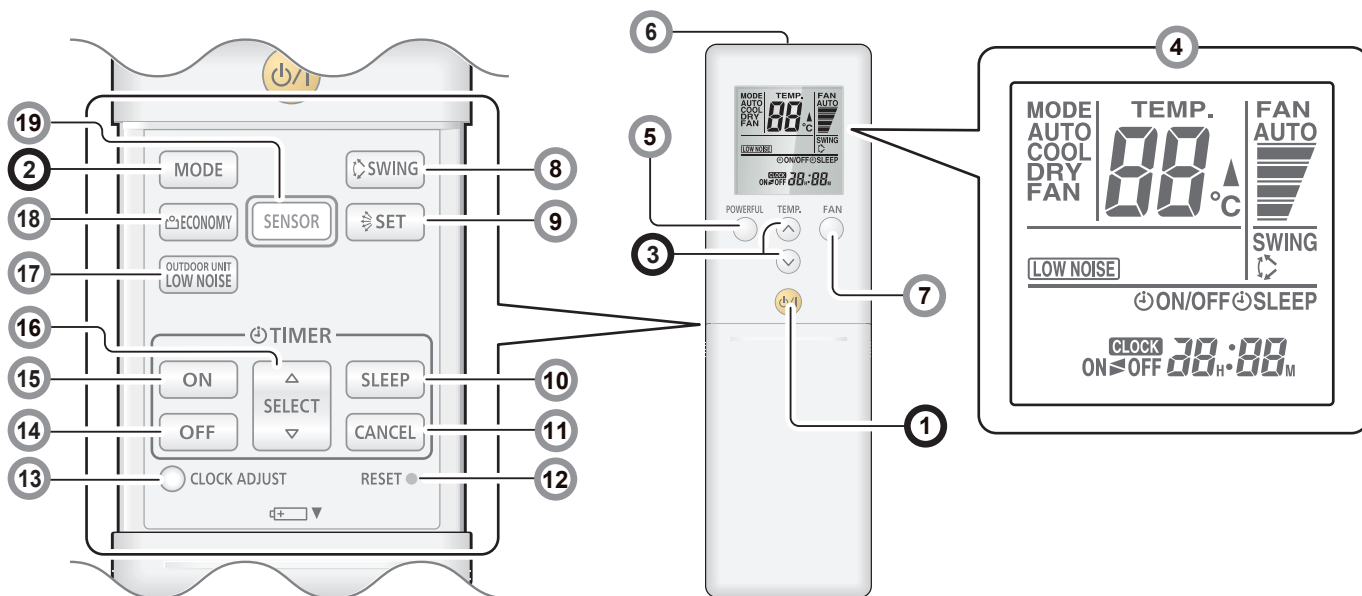

(continuación)

Descripción general y operaciones del control remoto

4 Pantalla del control remoto

En esta sección se muestran todos los indicadores posibles para su descripción. En el funcionamiento real, la pantalla está enlazada con el funcionamiento del botón y sólo muestra los indicadores necesarios para cada ajuste.

5 Botón POWERFUL (POTENCIA)

Activa el funcionamiento POWERFUL (POTENCIA).

La unidad funciona a máxima potencia y una corriente fuerte de aire para enfriar rápidamente la habitación.

Cuando se activa, la unidad interior emite 3 pitidos cortos.

El funcionamiento POWERFUL (POTENCIA) se desactiva automáticamente en las siguientes situaciones:

- Cuando la temperatura ambiente ajustada llega a la temperatura establecida en el modo COOL (ENFRIAMIENTO), DRY (DESHUMECTACIÓN).
- Cuando han transcurrido 20 minutos del ajuste al modo de funcionamiento POWERFUL (POTENCIA).

Incluso en las situaciones anteriores, el funcionamiento POWERFUL (POTENCIA) no se desactiva automáticamente a menos que haya transcurrido un determinado tiempo de operación.

Notas:

- La dirección del flujo de aire y la velocidad del ventilador se controlan automáticamente.
 - Este funcionamiento no puede realizarse al mismo tiempo con el funcionamiento económico (ECONOMY).
- Para regresar al funcionamiento normal, presione el botón otra vez. Después la unidad interior emite 2 pitidos cortos.

6 Transmisor de señales

Apunte correctamente hacia el receptor de señales de la unidad de interior.

- El indicador  de transmisión de señal en la pantalla del control remoto muestra que se está transmitiendo la señal desde el control remoto.
- El rango de operación es de aproximadamente 7 m.
- Escuchará un pitido si la señal transmitida se envió correctamente. Si no hay pitido, presione el botón en el control remoto otra vez.

7 Botón de FAN (VENTILADOR)

Controla la velocidad del ventilador.



- Al seleccionar AUTO, la velocidad del ventilador se ajusta automáticamente de acuerdo con el modo de operación.

8 Botón de SWING (VAIVÉN)

Inicia y detiene la oscilación automática del deflector de dirección del aire vertical.

- Cada vez que presione el botón, el deflector de dirección del aire vertical oscilará de la siguiente manera:

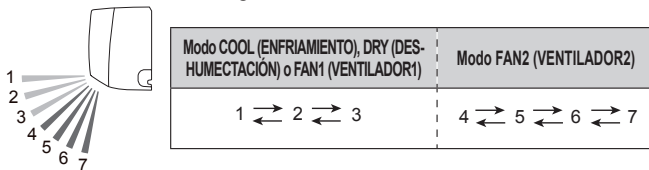

Notas:

- El funcionamiento de vaivén puede detenerse temporalmente cuando el ventilador en la unidad interior gire a una velocidad muy lenta o se detenga.
- En el modo FAN (VENTILADOR), el rango de funcionamiento de vaivén de 1 ↔ 3 o 4 ↔ 7 según la dirección del aire establecida antes de la operación de vaivén.

9 Botón SET (AJUSTE)

Ajusta la dirección del flujo de aire vertical.

10 Botón SLEEP timer (temporizador de APAGADO AUTOMÁTICO)

Vea la página 5 *

Activa el temporizador SLEEP (APAGADO AUTOMÁTICO) que le ayuda a dormir cómodamente con un control gradual de la temperatura.

11 Botón Timer CANCEL (CANCELACIÓN de temporizador)

Cancela el temporizador establecido.

12 Botón RESET (RESTABLECER)

Cuando presione el botón RESET (RESTABLECER), presiónelo con suavidad usando la punta de un bolígrafo u otro objeto pequeño, en la dirección correcta como se muestra en esta figura.



13 Botón CLOCK ADJUST (AJUSTE DE RELOJ)

Vea la página 3

Se utiliza para el ajuste del reloj.

14 Botón OFF timer (temporizador APAGADO)

Vea la página 3 *

Activa el OFF timer (temporizador APAGADO).

15 Botón ON timer (temporizador ENCENDIDO)

Vea la página 5 *

Activa el ON timer (temporizador ENCENDIDO).

16 Botón SELECT (SELECCIÓN)

Se utiliza el ajuste del reloj o el temporizador.

17 Botón OUTDOOR UNIT LOW NOISE (BAJO RUIDO DE UNIDAD EXTERIOR)

Vea la página 3 *

Comienza o detiene el funcionamiento OUTDOOR UNIT LOW NOISE (BAJO RUIDO DE UNIDAD EXTERIOR) que disminuye el ruido generado por la unidad exterior al reducir la rotación del compresor y suprimir el funcionamiento del ventilador. Una vez que se establece el funcionamiento, el ajuste se conserva hasta volver a presionar este botón para detener la operación, incluso si se detiene el funcionamiento de la unidad interior.

LOW NOISE en la pantalla del control remoto indica que la unidad está en el modo OUTDOOR UNIT LOW NOISE (BAJO RUIDO DE UNIDAD EXTERIOR).

Notas:

- Esta operación no puede realizarse simultáneamente con los modos de funcionamiento FAN (VENTILADOR), DRY (DESHUMECTACIÓN) y POWERFUL (POTENCIA).
- Esta operación no puede realizarse en un acondicionador de aire de tipo múltiple. Si este modo se establece inadvertidamente en un acondicionador de aire de tipo múltiple, se puede cancelar al presionar el botón. De lo contrario, no es posible transmitir correctamente la señal del control remoto.

18 Botón ECONOMY (ECONÓMICO)

Comienza o detiene el funcionamiento ECONOMY que ahorra más electricidad de lo que lo hacen los otros modos, para ello cambia la temperatura establecida a un ajuste moderado.

Al presionar el botón ECONOMY (ECONÓMICO), se enciende el indicador ECONOMY (ECONÓMICO) de la unidad interior.

- En modo COOL (ENFRIAMIENTO) o DRY (DESHUMECTACIÓN), la temperatura ambiente se ajusta unos cuantos grados más alta que la temperatura establecida.
- Especialmente en el modo COOL (ENFRIAMIENTO) o DRY (DESHUMECTACIÓN), puede obtener una deshumidificación mejorada sin reducir considerablemente la temperatura ambiente.

Notas:

- En modo de COOL (ENFRIAMIENTO) o DRY (DESHUMECTACIÓN), la salida máxima de esta operación es de aproximadamente el 70% del funcionamiento usual del acondicionador de aire.
- Esta operación no puede realizarse durante el monitoreo de temperatura mediante el modo AUTO.

19 Botón SENSOR (AHORRO DE ENERGÍA)

Vea la página 8

Activa o desactiva el ahorro de energía.

* El ahorro de energía está ON (ACTIVADO) al momento de la compra.

- *: Debe hacerse el ajuste cuando la pantalla de ajustes se presenta para cada función.
- ! : El botón puede controlarse solo cuando el acondicionador de aire está encendido.

Funcionamiento del temporizador

Nota para los ajustes del temporizador:

Cualquier interrupción de la fuente de alimentación, como un apagón o la desconexión de un interruptor automático, provoca que el reloj interno establecido funcione incorrectamente. En dicho caso, el indicador del TIMER (TEMPORIZADOR) en la unidad de interior parpadeará y usted tendrá que reajustar la configuración.

Temporizador ON (ENCENDIDO) u OFF (APAGADO)

- 1 Para encender la unidad interior, presione el botón START/STOP (MARCHA/PARO). Se enciende el indicador OPERATION (FUNCIONAMIENTO) en la unidad interior. Si la unidad interior ya está funcionando, omita este paso.
- 2 Presione el botón ON timer (temporizador ENCENDIDO) o el botón OFF timer (temporizador APAGADO). El indicador del reloj en la pantalla del control remoto comienza a parpadear y el indicador TIMER (TEMPORIZADOR) en la unidad interior se enciende.
- 3 Para ajustar la hora, presione el botón SELECT (SELECCIÓN) en 5 segundos o menos, mientras el indicador del reloj parpadea. (Aproximadamente 5 segundos después, la pantalla del control remoto regresa a la pantalla de espera).

Para cancelar el temporizador y regresar al funcionamiento normal, presione el botón CANCEL (CANCELACIÓN).

Para reajustar el temporizador, realice los pasos 2 y 3.

Temporizador de programa (uso combinado de los temporizadores ON [ENCENDIDO] y OFF [APAGADO])

Puede establecer un temporizador ON-OFF (ENCENDIDO-APAGADO) u OFF-ON (APAGADO-ENCENDIDO) integrado. Funciona primero el temporizador cuya hora de inicio esté más cerca de la hora actual, y el orden de funcionamiento de los temporizadores se muestra de la siguiente forma:

Temporizador	Indicador en la pantalla del control remoto
Temporizador ON-OFF (ENCENDIDO-APAGADO)	ON ► OFF
Temporizador OFF-ON (APAGADO-ENCENDIDO)	ON ◀ OFF

El temporizador que se establece después empieza el conteo descendente luego de terminar el conteo descendente del temporizador anterior.

Para ajustar el temporizador del programa, lleve a cabo los mismo pasos 2~3 para el temporizador ON-OFF (ENCENDIDO-APAGADO).

Sensor de actividad humana (ahorro de energía)

Para evitar el derroche de electricidad, esta función controla el ajuste de temperatura cuando nadie ocupa la habitación. El programa de ahorro de energía está activado al momento de la compra.

- 1 Para activar el programa de ahorro de energía, presione el botón SENSOR. **ENERGY SAVING** Este indicador parpadea en la pantalla del control remoto.
- 2 Para desactivar el programa de ahorro de energía, vuelva a presionar el botón SENSOR. **ENERGY SAVING** Este indicador ya no aparece en la pantalla del control remoto.

Acerca del funcionamiento de AHORRO DE ENERGÍA

Si nadie ingresa a la habitación por alrededor de 20 minutos, la temperatura establecida se controla automáticamente. (Cuando alguien regrese a la habitación, el sensor de actividad humana lo detectará y cambiará automáticamente a los ajustes originales).

Modo funcionamiento	Detalles de funcionamiento (si no hay nadie en la habitación durante un rato)
COOL (ENFRIAMIENTO)/ DRY (DESHUMECTACIÓN)	La temperatura establecida aumenta en un máximo de aproximadamente 2 °C.
AUTO	Ejecuta la función de ahorro de energía automáticamente en el modo elegido (Enfriamiento/Deshumectación).

- Cuando se usa en conjunto con el temporizador SLEEP (APAGADO AUTOMÁTICO) (página 5), tiene prioridad el temporizador SLEEP (APAGADO AUTOMÁTICO).

Notas:

- Si cambia el valor de ajuste para el temporizador después de establecer el temporizador del programa, el conteo descendente del temporizador se reiniciará en ese momento.
- El ajuste de hora para cada combinación debe estar en el siguiente periodo de 24 horas.

Temporiza SLEEP (APAGADO AUTOMÁTICO)

- 1 Presione el botón SLEEP timer (temporizador de APAGADO AUTOMÁTICO) para activar el temporizador SLEEP (APAGADO AUTOMÁTICO). Se enciende el indicador OPERATION (FUNCIONAMIENTO) y el indicador TIMER (TEMPORIZADOR) en la unidad interior.
- 2 Para ajustar la hora, presione el botón SELECT (SELECCIÓN) en 5 segundos o menos, mientras el indicador del reloj parpadea. (Aproximadamente 5 segundos después, la pantalla del control remoto regresa a la pantalla de espera).

Cada vez que presione el botón, el tiempo cambiará de la siguiente manera:

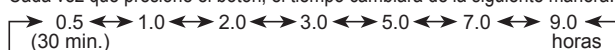

Para repetir el temporizador, presione el botón SLEEP timer (temporizador de APAGADO AUTOMÁTICO) cuando no se muestre el indicador SLEEP en la pantalla del control remoto.

Para ayudarlo a dormir cómodamente y evitar un enfriamiento excesivo mientras duerme, el temporizador SLEEP (APAGADO AUTOMÁTICO) controla el ajuste de temperatura automáticamente, de acuerdo con el tiempo establecido, como se muestra a continuación. El acondicionador de aire se apaga por completo una vez que transcurra el tiempo establecido.

Ajuste del temporizador SLEEP (APAGADO AUTOMÁTICO)

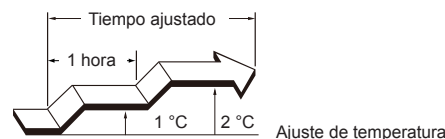

- Se aplica el siguiente rango.

Ángulo vertical de 90° (Vista lateral)

Ángulo horizontal de 100° (Vista superior)

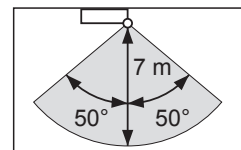
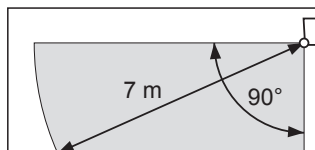

La función de ahorro de energía no funciona cuando la temperatura ambiente es muy diferente de la temperatura definida en el ajuste de temperatura, como sucede inmediatamente después del comienzo del funcionamiento.

Acerca del SENSOR DE ACTIVIDAD HUMANA

- Detalles acerca de la detección con el sensor de actividad humana
 - El sensor de actividad humana detecta si hay personas en la habitación por el movimiento humano en la habitación.

Aviso

- Debido a que el sensor de actividad humana detecta la luz infrarroja emitida por las personas, es posible que en algunos casos esta detección sea incorrecta.

Situaciones en las que el sensor no detecta a las personas en la habitación, incluso si las hay

- Cuando la temperatura es alta y la diferencia con la temperatura corporal de las personas es pequeña. (por ejemplo, en el verano, cuando la temperatura es de 30 °C o superior)
- Cuando haya alguien en la habitación, pero no se mueva durante un período prolongado.
- Cuando alguien esté oculto detrás de un sofá, otro mueble, un vidrio o en situaciones similares.
- Cuando alguien utilice una ropa muy gruesa y esté de espaldas al sensor.

Situaciones en las que el sensor detecta incorrectamente a personas en la habitación, incluso cuando no haya nadie

- Cuando haya un perro o un gato moviéndose en la habitación.
- Cuando el viento mueva las cortinas o las plantas.
- Cuando haya unidades de calefacción, humidificadores o aparatos eléctricos, como el funcionamiento de ventiladores eléctricos oscilantes.

Detalles generales sobre el funcionamiento

Función de reinicio automático

En caso de una interrupción de energía como un apagón, el acondicionador de aire se detendrá una vez. Pero reiniciará de manera automática y realizará su funcionamiento anterior cuando se reanude la alimentación eléctrica.

Si ocurre alguna interrupción de energía después de establecer el temporizador, se reiniciará el conteo descendente del temporizador.

Una vez que se reanude la fuente de alimentación, el indicador TIMER (TEMPORIZADOR) en la unidad de interior parpadeará para notificarle que hubo una falla del temporizador. En dicho caso, reinicie el temporizador para un tiempo oportuno.

Fallas provocadas por otros dispositivos eléctricos:

El uso de otros aparatos eléctricos, como una rasuradora eléctrica o el uso cercano de un transmisor de radio inalámbrico, pueden provocar el mal funcionamiento del acondicionador de aire.

Si encuentra dicho mal funcionamiento, desactive el interruptor automático una vez. Después actíVELO de nuevo y reanude el funcionamiento usando el control remoto.

Control remoto con cable (Opción)

Se puede utilizar el mando a distancia cableado opcional. La utilización del mando a distancia presenta las siguientes diferencias con respecto al uso del mando a distancia inalámbrico.

Y se puede usar tanto el mando a distancia cableado como el inalámbrico simultáneamente. (Pero la función es limitada) Cuando se utilizan las funciones restringidas en el mando a distancia, se oirá el sonido de un pitido y parpadearán las luces de funcionamiento (OPERATION), temporizador (TIMER) y la 3ra. luz de la unidad de interior.

[Las funciones restringidas para los inalámbricos]

- AHORRO DE ENERGÍA
- BAJO RUIDO DE UNIDAD EXTERIOR
- TEMPORIZADOR ON (ENCENDIDO) U OFF (APAGADO)
- TEMPORIZADOR DE PROGRAMA
- TEMPORIZADOR DE APAGADO AUTOMÁTICO
- FUNCIONAMIENTO POWERFUL

Cuidado y limpieza

⚠ PRECAUCIÓN

- ❗ Antes de limpiar la unidad de interior, asegúrese de apagarla y de desconectar todas las fuentes de alimentación.
- ❗ Antes de iniciar el funcionamiento, asegúrese de que la rejilla de entrada haya sido cerrada completamente. El cierre incompleto de la rejilla de entrada puede tener algún efecto sobre el funcionamiento correcto o el rendimiento del acondicionador de aire.
- ⊘ No toque las aletas de aluminio del intercambiador de calor incorporado en la unidad interior para evitar lesiones personales cuando efectúe mantenimiento en la unidad.
- No exponga la unidad de interior a insecticidas líquidos o aerosoles para el cabello.
- No se pare en superficies resbaladizas, irregulares o inestables cuando realice mantenimiento en la unidad.

Cuidado diario

Al limpiar el cuerpo de la unidad de interior, tenga en cuenta lo siguiente:

- No use agua a más de 40 °C.
- No use solventes volátiles limpiadores abrasivos como benceno o diluyente.
- Limpie la unidad con gentileza, usando un trapo suave.

Limpieza de la rejilla de entrada

- 1 Abra la rejilla de entrada en el sentido de la flecha **a**. Mientras presiona suavemente los ejes de montaje izquierdo y derecho del exterior de la rejilla de entrada **b**, saque la rejilla de entrada en el sentido de la flecha **c**.

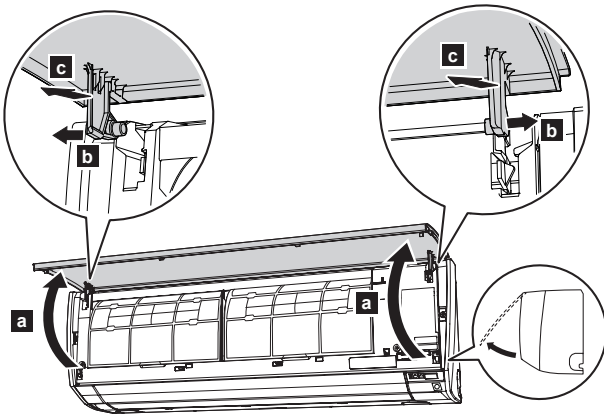

- 2 Lave cuidadosamente la rejilla de entrada con agua o límpiela con cuidado con un trapo suave humedecido con agua tibia. Después límpiela con un trapo suave y seco.
- 3 Mientras mantiene en posición horizontal la rejilla, ajuste los ejes de montaje izquierdo y derecho en los cojinetes en la parte superior del panel **a**. Para acoplar correctamente cada eje, inserte el eje hasta que encaje. Después cierre la rejilla de entrada **b**.

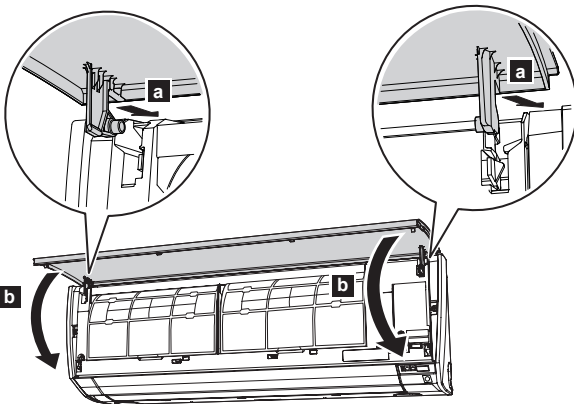

- 4 Presione 4 lugares en la rejilla de entrada para cerrarla completamente.

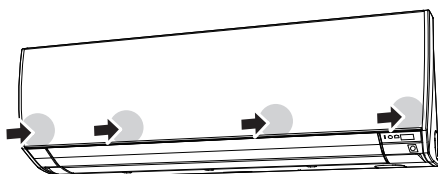

Limpieza de los filtros de aire

Tenga en cuenta que debe realizar una limpieza periódica de los filtros de aire para evitar reducir la eficiencia en el funcionamiento del producto.

El uso de un filtro de aire obstruido con polvo reducirá el desempeño del producto y puede provocar una reducción en el flujo de aire o aumentar el ruido durante el funcionamiento.

Limpie los filtros de aire una vez cada 2 semanas bajo uso normal.

- 1 Abra la rejilla de entrada. (Consulte el punto **a** del paso 1 en "Limpieza de la rejilla de entrada").
- 2 Mientras sostiene la rejilla de la entrada con la mano, jale la manija **a** del filtro en el sentido de la flecha y libere los 2 ganchos **b**. Después saque el filtro, deslizándolo con gentileza hacia abajo **c**.

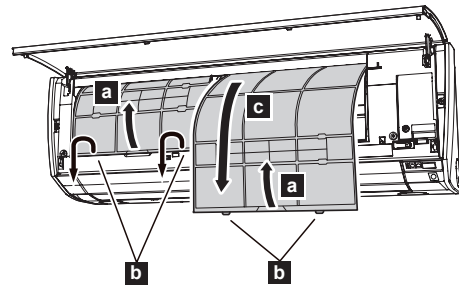

- 3 El marco de filtro y el filtro limpiador de aire se unen en la cara posterior del filtro de aire. Retírelos del filtro de aire soltando cada esquina del marco de filtro **d**.

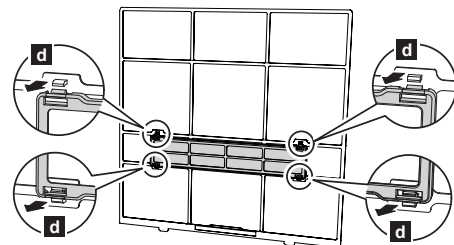

- 4 Quite el polvo con una aspiradora o mediante lavado del filtro. Cuando lave el filtro, use detergente doméstico neutral y agua tibia. Después de enjuagar bien el filtro, séquelo totalmente en un lugar sombreado antes de volver a instalarlo.
- 5 Una el filtro limpiador de aire y el marco de filtro a cada filtro de aire.
- 6 Una el filtro de aire alineando ambos lados del filtro con el panel frontal y empuje hasta donde tope.

Nota:

Asegúrese de que los 2 ganchos estén enganchados firmemente en los orificios guía del panel.

El lado del filtro de aire marcado como FRONT debe estar de cara hacia la parte frontal de la unidad.

- 7 Cierre firmemente la rejilla de entrada. (Consulte el paso 4 en "Limpieza de la rejilla de entrada").

Cuidado y limpieza

Reemplazo del filtro limpiador de aire

- 1 Retire el filtro de aire. (Consulte el paso 1 en "Reemplazo del filtro de aire").
- 2 Libere los 2 seguros **a** del marco de filtro, y gire el marco en el sentido de la flecha **b**. Quite el filtro limpiador de aire **c** sucio.

Nota:

Un filtro limpiador de aire está unido en cada filtro de aire.

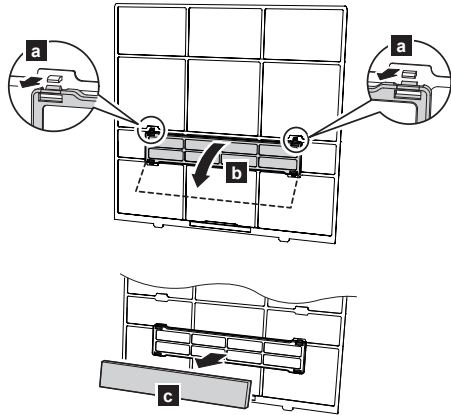

- 3 Una un filtro limpiador de aire nuevo o de mantenimiento **d** al marco de filtro. Un filtro limpiador de aire nuevo puede unirse al marco derecho o al izquierdo.

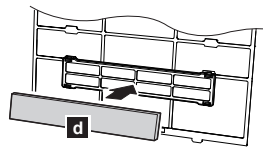

- 4 Encaje firmemente 2 esquinas del marco de filtro **e** al filtro de aire.

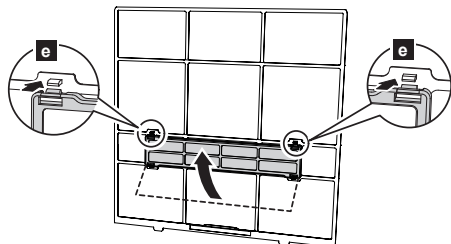

- 5 Vuelva a instalar el filtro de aire. (Consulte el paso 6 en "Limpieza de la rejilla de entrada").
- 6 Cierre firmemente la rejilla de entrada. (Consulte el paso 4 en "Limpieza de la rejilla de entrada").

Se utilizan 2 tipos de filtros limpiadores de aire en este producto. Cuando los reemplace, compre los filtros limpiadores de aire específicos para este producto.

FILTRO DE CATEQUINA-MANZANA: UTR-FA16



(1 hoja)

Con el uso de electricidad estática, purifica el aire al retirar las partículas finas y el polvo, como el humo del tabaco y el polen de las plantas.

- Este filtro es desechable. No lo lave ni lo vuelva a usar.
- Después de abrir el paquete, úselo lo antes posible. Si se deja el filtro en el paquete abierto se reduce el efecto de limpieza.
- Reemplace el filtro cada 3 meses en uso normal.
- El efecto de limpieza de aire aumenta con la velocidad del ventilador en ajuste alto.

FILTRO DE DESODORIZACIÓN DE IONES (azul claro): UTR-FA16-2

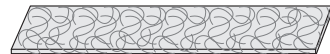

(Azul claro, 1 hoja)

Contiene supermicropartículas de cerámica que producen iones negativos de aire, que tienen el efecto de desodorizar, además de absorber y reducir los olores de la habitación.

- Para mantener el efecto desodorizante, limpie el filtro cada 3 meses de la siguiente manera:
 1. Retire el filtro de desodorización iónica.
 2. Enjuague el filtro con agua caliente a presión alta hasta que la superficie del filtro quede cubierta de agua.
 3. Lave el filtro cuidadosamente con detergente neutro diluido. No lo lave exprimiéndolo ni restregándolo para evitar el deterioro del efecto desodorizante.
 4. Enjuague bien el filtro con agua corriente.
 5. Seque el filtro completamente en un lugar sombreado.
 6. Vuelva a instalar el filtro de desodorización iónica en la unidad interior.
- Reemplace el filtro cada 3 años en uso normal.

Después de no usar la unidad durante un periodo extendido de tiempo

Si apagó la unidad de interior durante 1 mes o más, deje que la unidad funcione en modo FAN (VENTILADOR) durante medio día para secar las partes internas por completo antes de realizar el funcionamiento normal.

Inspección adicional

Después de un periodo extenso de uso, el polvo acumulado dentro de la unidad de interior puede reducir el desempeño del producto, incluso aunque le haya dado mantenimiento a la unidad con el cuidado diario indicado o los procedimientos de limpieza escritos en este manual.

En dicho caso, se recomienda una inspección del producto.

Para más información, consulte con el personal de servicio autorizado.

Diagnóstico de fallas

ADVERTENCIA



En los siguientes casos, detenga de inmediato el funcionamiento del acondicionador de aire y desconecte todas las fuentes de alimentación apagando el interruptor automático o desconectando el cable de alimentación eléctrica. Después consulte con el distribuidor o personal de servicio autorizado. Mientras que la unidad esté conectada a la fuente de alimentación, no está aislada de ésta incluso aunque esté apagada.

- Huele a algo quemado en la unidad o le sale humo
- La unidad tiene fugas de agua

Los siguientes síntomas no indican un mal funcionamiento del producto, sino que son funciones o características normales del mismo.

Síntoma	Causa	Vea la página
El funcionamiento se retrasa después de reiniciar.	Para evitar que se funda el fusible, el compresor no funcionará durante el tiempo que opere el circuito de protección por cerca de 3 minutos, después de una operación repentina de OFF→ON (APAGADO→ENCENDIDO) de la fuente de alimentación.	–
Se oyen ruidos.	<ul style="list-style-type: none"> • Durante el funcionamiento o justo después de detener el acondicionador de aire, tal vez se escuche sonido de flujo de refrigerante. Y se nota especialmente después de 2 a 3 minutos de haber iniciado el funcionamiento. • Durante la operación, tal vez se escuche un ligero sonido chirriante producido por una pequeña expansión y contracción del panel frontal, debido a los cambios de temperatura. 	–
Olor proveniente de la unidad.	El acondicionador de aire puede emitir los olores absorbidos de la habitación debido a las telas en el interior, los muebles o el humo de tabaco.	–
La unidad emite bruma o vapor.	En modo COOL (ENFRIAMIENTO) o DRY (DESHUMECTACIÓN), puede emitirse una bruma fina generada por la condensación que se forma con el proceso de enfriamiento repentino.	–
El flujo de aire es débil o se detiene.	En modo DRY (DESHUMECTACIÓN), la unidad de interior funciona a velocidad baja del ventilador para ajustar la humedad de la habitación y puede detenerse de vez en cuando.	–
	Cuando la velocidad del ventilador se ajusta a silenciosa ("QUIET"), el ventilador gira a una velocidad muy baja y se reduce el flujo de aire.	–
	En el modo COOL (ENFRIAMIENTO), el ventilador de la unidad interior puede detenerse de vez en cuando al hacerlo la unidad exterior.	3
	Cuando se realiza la operación de monitoreo en modo AUTO, el ventilador gira a una velocidad muy baja.	–

Antes de consultar por teléfono o solicitar servicio, realice el diagnóstico de fallas por medio de las siguientes verificaciones:

Síntoma	Diagnóstico	Vea la página
No funciona en lo absoluto.	<input type="checkbox"/> ¿Se desconectó el interruptor automático? <input type="checkbox"/> ¿Hubo un corte de energía eléctrica? <input type="checkbox"/> ¿Se fundió un fusible o se activó el interruptor automático?	–
	<input type="checkbox"/> ¿Está funcionando el temporizador?	5
Rendimiento insuficiente de enfriamiento o calefacción.	<input type="checkbox"/> ¿Está sucio el filtro de aire?	6
	<input type="checkbox"/> ¿Está obstruida la rejilla de entrada o el puerto de salida de la unidad de interior?	–
	<input type="checkbox"/> ¿Está ajustada correctamente la temperatura de la habitación?	3
	<input type="checkbox"/> ¿Hay una ventana o una puerta abierta? <input type="checkbox"/> ¿Está entrando la luz directa o fuerte del sol en la habitación durante el funcionamiento de enfriamiento? <input type="checkbox"/> ¿Hay otros aparatos de calefacción o computadoras funcionando, o demasiadas personas en la habitación durante el funcionamiento de enfriamiento?	–
	<input type="checkbox"/> ¿Se ajustó la velocidad del ventilador a silenciosa ("QUIET")? Cuando se ajusta la velocidad del ventilador a "QUIET" (SILENCIOSA), se da prioridad a la reducción de ruido, así es posible que se reduzca el rendimiento del acondicionador de aire. Si el volumen de aire proporcionado no es de su agrado, ajuste la velocidad del ventilador a "LOW" (BAJA) o una velocidad superior.	4
La unidad funciona de forma diferente desde el ajuste del control remoto.	<input type="checkbox"/> ¿Están agotadas las baterías que se utilizan en el control remoto? <input type="checkbox"/> ¿Están agotadas las baterías que se utilizan en el control remoto?	3

Detenga de inmediato el funcionamiento y desactive el interruptor automático en los siguientes casos. Después consulte con personal de servicio autorizado.

- El problema persiste incluso aunque realice estas comprobaciones o diagnósticos.
- El indicador de OPERATION (FUNCIONAMIENTO) y el de TIMER (TEMPORIZADOR) parpadean mientras el indicador de modo ECONOMY (ECONÓMICO) parpadea rápidamente.

