



INVERTER

AIR CONDITIONER
Compact Wall Mounted Type

MANUAL DE INSTRUÇÕES

MANUAL DE FUNCIONAMIENTO

Português

Español

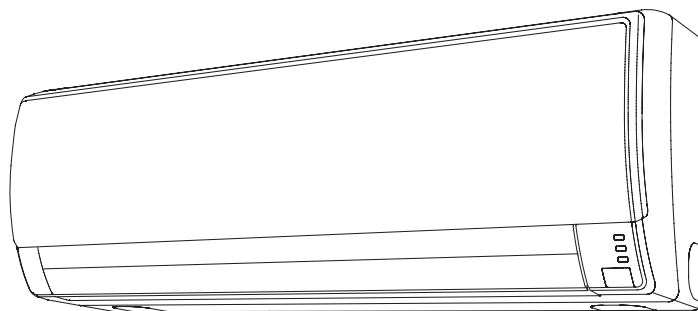

**GUARDE ESTE MMANUAL DE FUNCIONAMENTO
PARA REFERÊNCIA FUTURA**

**GUARDE ESTE MANUAL DE USO PARA
FUTURAS CONSULTAS**

FUJITSU GENERAL LIMITED



PART NO.9332280029-04

ÍNDICE

PRECAUCIONES DE SEGURIDAD	Es-1	FUNCIONAMIENTO DEL MODO ECONÓMICO (ECONOMY)	Es-11
CARACTERÍSTICAS Y FUNCIONES	Es-2	FUNCIONAMIENTO CON LA CALEFACCIÓN A 10°C (10°C HEAT).....	Es-12
DENOMINACIÓN DE LOS COMPONENTES.....	Es-3	FUNCIONAMIENTO MANUAL Y AUTOMÁTICO	Es-12
PREPARATIVOS	Es-5	LIMPIEZA Y MANTENIMIENTO.....	Es-12
FUNCIONAMIENTO	Es-6	SELECCIÓN DEL CÓDIGO DE SEÑAL DEL MANDO A DISTANCIA	Es-15
FUNCIONAMIENTO CON TEMPORIZADOR.....	Es-8	LOCALIZACIÓN DE AVERÍAS.....	Es-16
FUNCIONAMIENTO DEL TEMPORIZADOR (SLEEP) DE DESCONEXIÓN AUTOMÁTICA.....	Es-9	CONSEJOS PARA EL FUNCIONAMIENTO	Es-17
AJUSTE DE LA DIRECCIÓN DE CIRCULACIÓN DEL AIRE	Es-10		
FUNCIONAMIENTO DE VAIVÉN.....	Es-11		

PRECAUCIONES DE SEGURIDAD

- Antes de utilizar el aparato, lea cuidadosamente estas “PRECAUCIONES” y utilice el equipo correctamente.
- Las instrucciones en esta sección están relacionadas con la seguridad; asegúrese de mantener condiciones de funcionamiento seguras.
- “PELIGRO”, “ADVERTENCIA” y “PRECAUCIÓN” tienen los siguientes significados en estas instrucciones:

 ¡PELIGRO!	Esta marca indica procedimientos que, de ser realizados incorrectamente, pueden muy probablemente ocasionar la muerte o serias lesiones al usuario o al personal de servicio.
 ¡ADVERTENCIA!	Esta marca indica procedimientos que, de ser realizados incorrectamente, podrían ocasionar la muerte o serias heridas al usuario o al personal de servicio.
 ¡PRECAUCIÓN!	Esta marca indica procedimientos que, si se realizan incorrectamente, posiblemente podrían ocasionar heridas personales al usuario, o daño a la propiedad.

¡PELIGRO!

- No intente instalar este acondicionador de aire usted mismo.
- Este aparato no tiene componentes que pueda reparar el usuario. Consulte siempre al personal de servicio autorizado para las reparaciones.
- Cuando se traslade, consulte siempre al personal de servicio autorizado para la desconexión y la instalación.
- No se enfríe excesivamente quedándose demasiado tiempo en el paso directo del aire de refrigeración.
- No introduzca los dedos ni otros objetos en el orificio de salida ni en las rejillas de entrada.
- No debe poner en funcionamiento el acondicionador de aire ni pararlo enchufando y desenchufando el cable de la alimentación.
- Tenga cuidado de no dañar el cable de alimentación.
- Si se daña el cable de alimentación de este aparato, sólo deberá reemplazarlo el personal de servicio autorizado, porque se requieren herramientas de aplicaciones especiales y el cable especificado.
- En caso de un mal funcionamiento (olor a quemado, etc.), detenga inmediatamente el funcionamiento, desconecte la clavija de alimentación y consulte al personal de servicio autorizado.
- En caso de fuga del refrigerante, asegúrese de mantenerlo alejado del fuego o de cualquier sustancia inflamable. (consulte con el personal de servicio autorizado)

¡PRECAUCION!

- Proporcione de vez en cuando ventilación durante el funcionamiento.
- No dirija el aire a hogares de fuego ni a estufas.
- No se suba sobre el acondicionador de aire ni ponga objetos encima.
- No cuelgue nada de la unidad interior.
- No ponga floreros ni recipientes de agua encima de los acondicionadores de aire.
- No exponga el acondicionador de aire directamente al agua.
- No ponga en funcionamiento el acondicionador de aire con las manos mojadas.
- No tire del cable de alimentación.
- Desconecte la fuente de la alimentación cuando no tenga la intención de utilizar el aparato durante periodos prolongados.
- Compruebe si hay daños en el soporte de instalación.
- La exposición prolongada al aire directo puede tener efectos adversos en las plantas y animales.
- No beba el agua que se drena del acondicionador de aire.
- No lo utilice para aplicaciones relacionadas con almacenaje de comestibles, plantas ni animales, equipos de precisión, ni obras de arte.
- Las válvulas de conexión se calientan durante la calefacción; manipúlelas con cuidado.
- No aplique presión a las aletas del radiador.
- Siempre deberá funcionar con los filtros de aire instalados.
- No bloquee ni cubra la rejilla de entrada ni el orificio de salida.
- Asegúrese de que no haya ningún equipo electrónico a menos de un metro de la unidad interior y de la exterior.
- No instale el acondicionador de aire cerca de hogares de fuego ni de otros aparatos de calefacción.
- Cuando instale la unidad interior y la unidad exterior, tenga cuidado de evitar el acceso a los niños.
- No emplee gases inflamables cerca del acondicionador de aire.
- Este aparato no está diseñado para el uso de las personas (incluyendo niños) con capacidades mentales, sensoriales o físicas reducidas, o falta de experiencia y conocimiento, a menos que una persona responsable de su seguridad les haya dado supervisión o capacitación con respecto al uso del aparato.

CARACTERÍSTICAS Y FUNCIONES

■ Función de Ahorro de energía y Confortable

INVERTIDOR

Al inicio del funcionamiento, se utiliza una gran cantidad de energía para que la sala adquiera rápidamente la temperatura deseada. Luego, la unidad pasa automáticamente al ajuste de baja potencia para un funcionamiento económico y confortable.

FUNCIONAMIENTO EN MODO ECONÓMICO

Cuando esté funcionando el modo económico (ECONOMY), la temperatura de la habitación será un poco mayor que la temperatura ajustada bajo el modo de refrigeración y un poco menor que la temperatura ajustada bajo el modo de calefacción. Por lo tanto, el modo económico (ECONOMY) puede ahorrar más energía que otro modo normal.

FUNCIONAMIENTO DE VAIVÉN (SWING)

Las lamas deflectoras de dirección del flujo de aire oscilan automáticamente hacia arriba y abajo de manera que el aire se acelera hacia cada rincón y esquina de su habitación.

FUNCIONAMIENTO SÚPER SILENCIOSO (SUPER QUIET)

Cuando se utiliza el botón FAN (Ventilación) para seleccionar QUIET (Silencioso), la unidad de interior arranca en el funcionamiento supersilencioso; el flujo de aire de la unidad de interior se reduce para producir una operación más silenciosa.

TRANSICIÓN AUTOMÁTICA (AUTO CHANGEOVER)

El modo de funcionamiento (refrigeración, deshumectación, calefacción) es intercambiado automáticamente para mantener la temperatura ajustada y se mantiene la temperatura constante en todo momento.

FUNCIONAMIENTO DE CALEFACCIÓN A 10°C

La temperatura ambiente puede ser mantenida a 10°C para evitar que caiga demasiado.

■ Función conveniente

TEMPORIZADOR DE PROGRAMA

El temporizador de programa le permite integrar el funcionamiento del temporizador OFF (de apagado) y el temporizador ON (de encendido) en una sola secuencia. La secuencia puede involucrar 1 transición del temporizador OFF (apagado) al temporizador ON (encendido) o del temporizador ON (encendido) al temporizador OFF (apagado), dentro de un período de 24 horas.

TEMPORIZADOR DE APAGADO AUTOMÁTICO

Cuando se pulsa el botón de apagado automático (SLEEP) durante el modo de calefacción, el ajuste del termostato del acondicionador de aire es rebajado gradualmente durante el período de funcionamiento; durante el modo de refrigeración, el ajuste del termostato es elevado gradualmente durante el período de funcionamiento. Cuando se llega a la hora ajustada, la unidad se apaga automáticamente.

■ Función de limpieza

REJILLA DE ENTRADA DESMONTABLE

La rejilla de entrada de la unidad de interior puede ser desmontada para facilitar la limpieza y el mantenimiento.

FILTRO RESISTENTE AL MOHO

El FILTRO DE AIRE ha sido tratado para resistir la formación de moho, permitiendo de esta manera, una utilización más limpia y un cuidado más fácil.

FILTRO DE LIMPIEZA DE AIRE DE POLIFENOL CATEQUINA

El filtro de limpieza de aire de polifenol catequina utiliza electricidad estática para eliminar las partículas finas y el polvo del aire, tales como las de humo del tabaco y el polen de las plantas, que son demasiado pequeñas para ser vistas. El filtro contiene catequina, la cual es altamente efectiva contra variedades bacterias suprimiendo el crecimiento de éstas cuando se adsorben al filtro. Tome nota que cuando se instala el filtro de limpieza de aire, la cantidad de aire producida disminuye, causando una ligera disminución en el rendimiento de la unidad de interior.

FILTRO DESODORIZANTE DE IONES DE AIRE NEGATIVOS

Éste comprende súper micropartículas de cerámica que pueden producir iones de aire negativos que tienen el efecto de desodorizar y pueden absorber y rebajar la intensidad del olor peculiar en el hogar.

■ Mando a distancia

MANDO A DISTANCIA INALÁMBRICO

El mando a distancia inalámbrico permite controlar efectivamente el funcionamiento del acondicionador de aire.

MANDO A DISTANCIA CABLEADO (OPCIÓN)

Se puede utilizar el mando a distancia cableado opcional. La utilización del mando a distancia presenta las siguientes diferencias con respecto al uso del mando a distancia inalámbrico.

[Las funciones adicionales para los cableados]

- Temporizador semanal
- Temporizador para prórroga de temperatura

Y se puede usar tanto el mando a distancia cableado como el inalámbrico simultáneamente. (Pero la función es limitada) Cuando se utilizan las funciones restringidas en el mando a distancia, se oír el sonido de un pitido y parpadearán las luces de funcionamiento (OPERATION), temporizador (TIMER) y la 3ra. luz de la unidad de interior.

[Las funciones restringidas para los inalámbricos]

- FUNCIONAMIENTO DE CALEFACCIÓN A 10°C
- TEMPORIZADOR DE PROGRAMA
- TEMPORIZADOR DE APAGADO AUTOMÁTICO

DENOMINACIÓN DE LOS COMPONENTES

Fig. 1

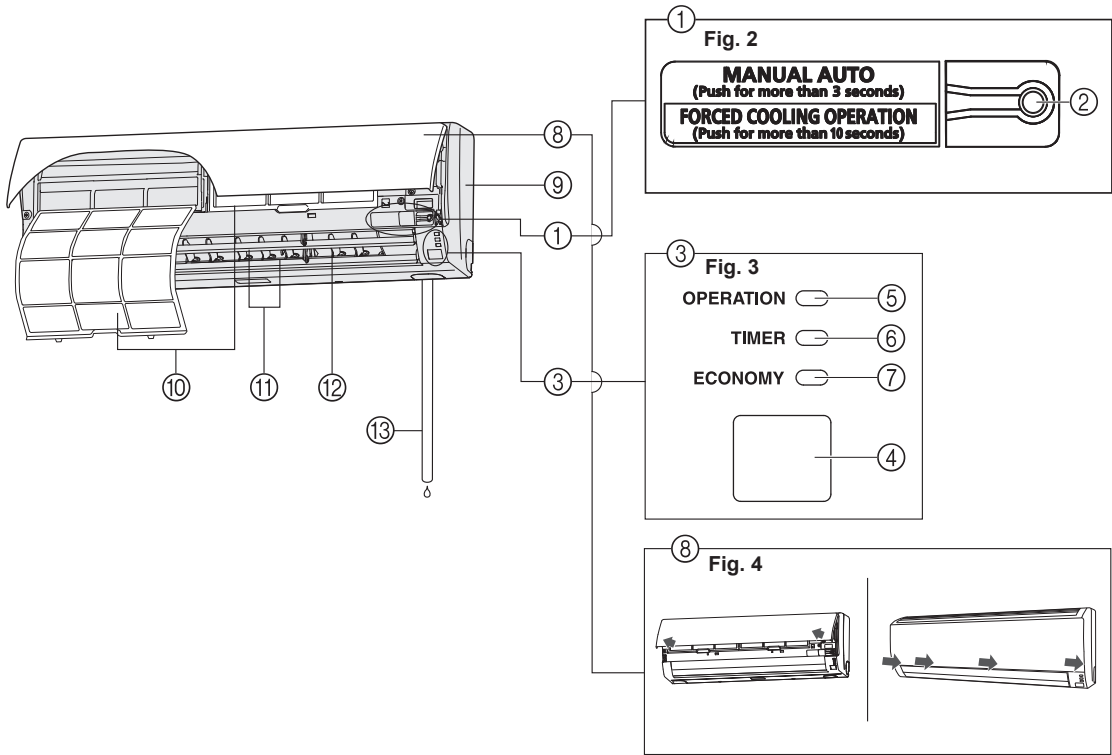

Fig. 5

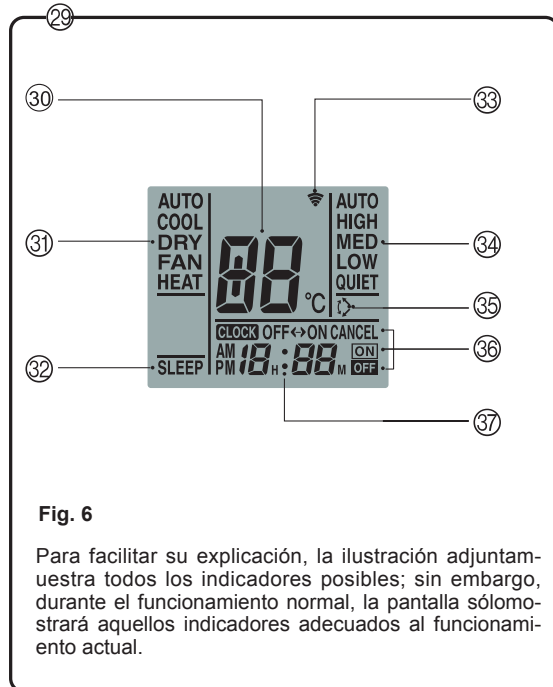
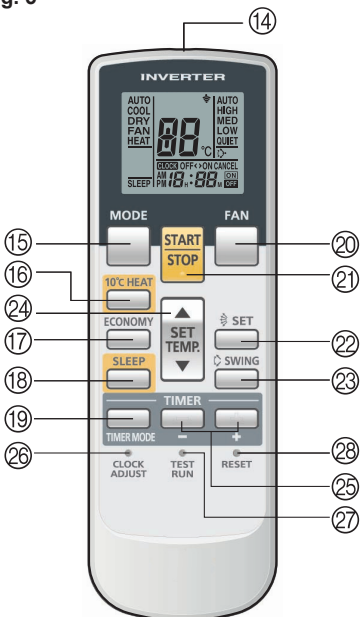

Fig. 1 Unidad interior

① **Panel de control del funcionamiento (Fig. 2)**

② **Botón de funcionamiento manual/automático (MANUAL AUTO)**

- Cuando se mantiene presionado el botón manual/automático (MANUAL AUTO) durante más de 10 segundos, empezará el funcionamiento de refrigeración forzada.
- La refrigeración forzada se usa en el momento de la instalación. Sólo debe utilizarla el personal de servicio autorizado.
- Si la refrigeración forzada se inicia de forma fortuita, pulse el botón de marcha / paro (START / STOP) para detenerla.
- Pulse el botón en FILTER INDICATOR RESET

③ **Indicador (Fig.3)**

④ **Receptor de señal de control remoto**

⑤ **Indicador de funcionamiento (OPERATION) (verde)**

⑥ **Indicador del temporizador (TIMER) (naranja)**

- Si parpadea la lámpara indicadora del temporizador (TIMER) cuando el temporizador está funcionando, indica que ha ocurrido una falla en el ajuste del temporizador (vea el Reinicio automático en la página 17).

⑦ **Indicador luminoso ECONOMY (verde)**

- Los indicadores luminosos del modo económico (ECONOMY) se encienden cuando el equipo está funcionando en modo de funcionamiento económico (ECONOMY OPERATION) y en el modo de calefacción mínima (MINIMUM HEAT OPERATION).

⑧ **Rejilla de entrada (Fig.4)**

⑨ **Panel frontal**

⑩ **Filtro de aire**

⑪ **Lama deflectora del aire orientable**

⑫ **Lamas deflectoras de izquierda-derecha (detrás de la lama deflectora del aire orientable)**

⑬ **Manguera de drenaje**

Fig. 5 Unidad de telemando

⑭ **Emisor de señal**

⑮ **Botón de control de funciones (MODE)**

⑯ **Botón HEAT (calefacción) 10 °C**

⑰ **Botón ECONOMY (ahorro)**

⑱ **Botón el temporizador de desconexión automática (SLEEP)**

⑲ **Botón de modo de temporizador (TIMER MODE)**

⑳ **Botón de control del ventilador (FAN CONTROL)**

㉑ **Botón de marcha/paro (START/STOP)**

㉒ **Botón de SET**

㉓ **Botón de vaivén (SWING)**

㉔ **Botón de ajuste de la temperatura (SET TEMP.) (▲ / ▼)**

㉕ **Botones de ajuste del temporizador (TIMER SET) (⊕ / ⊖)**

㉖ **Botón de ajuste de reloj (CLOCK ADJUST)**

㉗ **Botón de prueba del funcionamiento (TEST RUN)**

- Este botón se usa para probar el acondicionador de aire después de su instalación y no debe usarse bajo condiciones normales porque causará que la función del termostato del acondicionador de aire actúe incorrectamente.
- Si se presiona este botón durante el funcionamiento normal, el aparato cambiará al modo de funcionamiento de prueba y la lámpara de funcionamiento de la unidad de la sala y la lámpara del temporizador parpadearán simultáneamente.
- Para detener el modo de funcionamiento de prueba, presione otra vez el botón TEST RUN o presione el botón START/STOP para que se pare el acondicionador de aire.

㉘ **Botón de reposición (RESET)**

㉙ **Pantalla del telemando (Fig.6)**

㉚ **Temperatura de ajuste**

㉛ **Modo de funcionamiento**

㉜ **Pantalla del temporizador de desconexión automática (SLEEP)**

㉝ **Indicador de transmisión**

㉞ **Velocidad del ventilador**

㉟ **Pantalla de vaivén (SWING)**

㊱ **Modo de temperización**

㊲ **Reloj**

PREPARATIVOS

Conecte la alimentación

1 Conecte el disyuntor de circuito

Cargue las pilas (Tamaño AAA R03/LR03 × 2) *

1 Presione y deslice la tapa del compartimiento de las pilas del lado opuesto para abrirla.

Deslice en la dirección de la flecha mientras presiona la marca .

* Este producto no incluye las pilas.

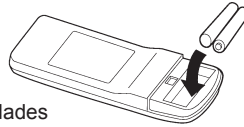

2 Inserte las pilas.

Asegúrese de hacer corresponder bien las polaridades (+/-) de las pilas.

3 Cierre la tapa del compartimiento de las pilas.

Ajuste la hora actual

1 Presione el botón de ajuste de reloj (CLOCK ADJUST) (Fig. 5 26).

Emplee la punta de un bolígrafo u otro pequeño objeto para presionar el botón.

2 Utilice los botones / de ajuste del temporizador (TIMER SET) (Fig. 5 25) para poner el reloj en la hora actual.

Botón : Presiónelo para hacer avanzar la hora.

Botón : Presiónelo para hacer retroceder la hora.

(Cada vez que se presionan los botones, la hora avanzará/retrocederá en incrementos de un minuto; mantenga los botones presionados para cambiar con rapidez la hora en incrementos de diez minutos.)

3 Presione el botón de ajuste de reloj (CLOCK ADJUST) (Fig. 5 26) otra vez.

De este modo se completa el ajuste y el reloj se pone en funcionamiento.

Empleo de la unidad de telemando

- La unidad de telemando debe dirigirse al receptor de la señal (Fig.3 4) para que funcione correctamente.
- Alcance de funcionamiento: Dentro de unos 7 metros.
- Cuando una señal se recibe correctamente en el acondicionador de aire, sonará un pitido de confirmación.
- Si no se oye el pitido, presione nuevamente el botón de la unidad de telemando.

Soporte de la unidad de telemando

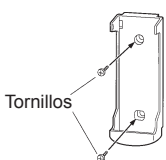

1 Monte el soporte.

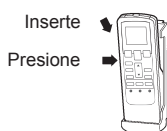

2 Coloque la unidad de telemando.

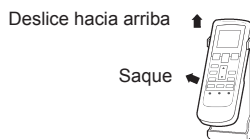

3 Para sacar la unidad de telemando (para usarla en la mano).

⚠ ¡PRECAUCION!

- Tome precauciones para evitar que los niños se traguen accidentalmente las pilas.
- Saque las pilas de la unidad del telemando cuando no lo utilice durante períodos prolongados con el fin de evitar problemas en la unidad causados por fugas del líquido de las pilas.
- Si el líquido de las pilas se pone en contacto con la piel o entra en los ojos o la boca, lávese inmediatamente con mucha agua, y vaya enseguida al médico.
- Las pilas gastadas deben sacarse con rapidez y deben tirarse de forma correcta, tirándolas a un receptáculo de recolección de pilas público o devolviéndolas a una autoridad apropiada.
- No intente recargar las pilas.

No mezcle nunca pilas nuevas y usadas, ni pilas de tipos distintos.

Las pilas deben durar aproximadamente un año en condiciones normales de utilización. Si el alcance de funcionamiento de la unidad de telemando se reduce apreciablemente, reemplace las pilas y presione el botón RESET con la punta de un bolígrafo u otro pequeño objeto.

FUNCIONAMIENTO

Para seleccionar el modo de funcionamiento

- 1 Presione el botón de marcha/paro (START/STOP) (Fig. 5 21).**
Se encenderá la lámpara de funcionamiento (OPERATION) de la unidad interior (verde) (Fig. 3 5).
El acondicionador de aire se pondrá en funcionamiento.

- 2 Presione el botón de control de funciones (MODE) (Fig. 5 15) para seleccionar el modo deseado.**

Cada vez que presione el botón, el modo cambia en el orden siguiente:

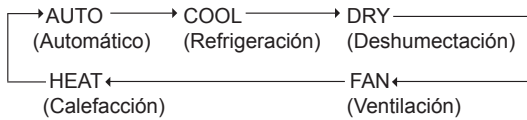

Después de unos tres segundos, reaparecerá toda la visualización.

Para ajustar el termostato

Pulse el botón de ajuste de la temperatura (SET TEMP.) (Fig. 5 24).

- Botón ▲ : Presiónelo para subir el ajuste del termostato.
Botón ▼ : Presiónelo para bajar el ajuste del termostato.

● Margen de ajuste del termostato:

Automático	18-30°C
Refrigeración/Deshumectación	16-30°C
Calefacción	18-30°C

El termostato no puede emplearse para ajustar la temperatura de la habitación durante el modo de ventilación (FAN) (la temperatura no aparecerá en la pantalla de la unidad de telemando).

Unos tres segundos después, reaparecerá toda la visualización.

El ajuste del termostato deberá considerarse un valor estándar, y puede ser algo distinto de la temperatura real de la sala.

Ajuste de la velocidad del ventilador

Pulse el botón del ventilador (Fig. 5 20).

Cada vez que presione el botón, la velocidad del ventilador cambia en el orden siguiente:

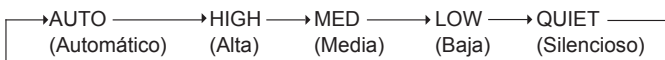

Después de unos tres segundos, reaparecerá toda la visualización.

Cuando se ajusta a automático (AUTO):

- Calefacción** : El ventilador funciona a velocidad lenta al principio del funcionamiento o también cuando la temperatura del aire emitido es relativamente baja; la velocidad del ventilador aumenta a medida que sube la temperatura del aire emitido.
Sin embargo, el ventilador funciona a velocidad muy baja cuando la temperatura del aire que sale de la unidad interior es baja.
- Refrigeración** : Así que la temperatura de la habitación se aproxima al ajuste del termostato, se aminora la velocidad del ventilador.
- Ventilación** : El ventilador se conecta y desconecta alternadamente; cuando se conecta, el ventilador funciona al ajuste de velocidad baja.

El ventilador funcionará a un ajuste muy bajo durante el funcionamiento de monitor y al principio del modo de calefacción.

Funcionamiento súpersilencioso (SUPER QUIET)

Se inicia el funcionamiento súpersilencioso (SUPER QUIET). El flujo de aire de la unidad interior se reducirá para conseguir un funcionamiento más silencioso.

- El funcionamiento súpersilencioso no puede usarse durante el modo de deshumectación. (Lo mismo se aplica cuando se selecciona el modo de deshumectación durante el funcionamiento en el modo automático (AUTO).)
- Durante el funcionamiento súpersilencioso, el rendimiento de calefacción y refrigeración se reducirá un poco. Si la sala no se calefacciona o no se refrigera cuando se utiliza el modo súpersilencioso (SUPER QUIET), ajuste le velocidad del ventilador del acondicionador de aire.

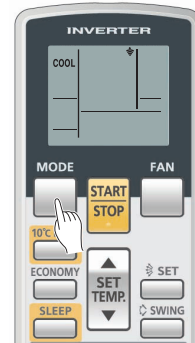

Ejemplo: Cuando se ajusta a COOL (refrigeración).



Ejemplo: Cuando se ajusta a 26°C.

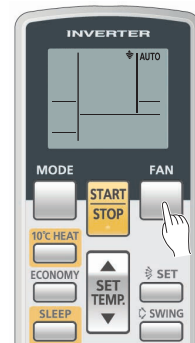

Ejemplo: Cuando se ajusta a automático (AUTO).

FUNCIONAMIENTO

Para detener el funcionamiento

Presione el botón de marcha/paro (START/STOP) (Fig. 5 ⑳).

La lámpara de funcionamiento (OPERATION) de la unidad interior (verde) (Fig. 3 ⑤) se apagará.

Notas sobre el funcionamiento de cambio automático (AUTO CHANGEOVER)

AUTO: ● Cuando se inicia el funcionamiento de cambio automático (AUTO CHANGEOVER), el ventilador funciona a velocidad muy lenta durante un minuto más o menos y durante este tiempo el aparato detecta las condiciones de la sala y selecciona el modo de funcionamiento adecuado.

Si la diferencia entre el ajuste del termostato y la temperatura real de la sala es superior a $+2^{\circ}\text{C}$ → Funcionamiento de refrigeración o deshumectación

Si la diferencia entre el ajuste de termostato y la temperatura real de la habitación es de $\pm 2^{\circ}\text{C}$ → Funcionamiento de monitor

Si la diferencia entre el ajuste de termostato y la temperatura real de la habitación es superior a -2°C → Funcionamiento de calefacción

- Cuando el acondicionador de aire ha ajustado la temperatura de la sala de acuerdo con el ajuste del termostato, se iniciará el funcionamiento del monitor. En el modo de funcionamiento del monitor, el ventilador funcionará a velocidad baja. Si la temperatura de la sala cambia posteriormente, el acondicionador de aire seleccionará nuevamente el funcionamiento adecuado (calefacción, refrigeración) para ajustar la temperatura al valor establecido en el termostato.
- Si el modo seleccionado automáticamente por el aparato no es el deseado, seleccione un modo de funcionamiento (Calefacción, Refrigeración, Deshumectación, Ventilación.)

Notas sobre el funcionamiento de los modos

Calefacción: ● Se emplea para calentar la sala.

- Cuando se selecciona el modo de calefacción, el acondicionador de aire funcionará con una velocidad del ventilador muy baja de 3 a 5 minutos, después de lo cual cambiará al ajuste seleccionado del ventilador.
- Cuando la temperatura exterior es muy baja, podría formarse escarcha en la unidad de exterior y el rendimiento podría reducirse. Para sacar esta escarcha, la unidad se establece automáticamente en el ciclo de desescarche de vez en cuando. Durante el funcionamiento de desescarche automático, la lámpara indicadora (verde) de funcionamiento (OPERATION) (Fig. 3 ⑤) parpadeará y el funcionamiento de calefacción se interrumpirá.
- Después del inicio de la operación de calefacción, toma un cierto tiempo antes de que se caliente la habitación.

Refrigeración: ● Se emplea para refrigerar la sala.

Deshumectación: ● Se emplea para enfriar un poco mientras se deshumecta la sala.

- No podrá calentar la sala durante el modo de deshumectación.
- Durante el modo de deshumectación, el aparato funcionará a baja velocidad; para poder ajustar la humedad de la sala, es posible que el ventilador de la unidad interior se pare de vez en cuando. Además, el ventilador puede funcionar a velocidad muy baja cuando se ajusta la humedad de la sala.
- La velocidad del ventilador no puede cambiarse manualmente cuando se ha seleccionado el modo de deshumectación.

Ventilación: ● Se emplea para hacer circular el aire por la sala.

Durante el modo de calefacción:

Ajuste el termostato a un ajuste de la temperatura que sea más alto que la temperatura actual de la sala. El modo de calefacción no funcionará si se ajusta el termostato más bajo que la temperatura actual de la sala.

Durante el modo refrigeración/deshumectación:

Ajuste el termostato a un ajuste de la temperatura que sea más bajo que la temperatura actual de la sala. Los modos de refrigeración y deshumectación no funcionarán si se ajusta el termostato más alto que la temperatura actual de la sala (en el modo de refrigeración, sólo funcionará el ventilador).

Durante el modo de ventilación:

No podrá emplear el aparato para la calefacción ni refrigeración de la sala.

FUNCIONAMIENTO CON TEMPORIZADOR

Antes de utilizar la función del temporizador, asegúrese de que la unidad del telemando esté ajustada a la hora actual correcta (ver Pág. 5).

Para emplear el temporizador de conexión (ON) y de desconexión (OFF)

1 Presione el botón de marcha/paro (START/STOP) (Fig. 5 21) (Si el aparato ya está funcionando, pase al paso 2).

Se encenderá la lámpara de funcionamiento (OPERATION) verde de la unidad interior (Fig. 3 5).

2 Presione el botón del temporizador (TIMER MODE) (Fig. 5 19) para seleccionar el funcionamiento de temporizador de conexión (ON) o de desconexión (OFF).

Cada vez que se presione el botón, la función del temporizador cambiará en el orden siguiente:

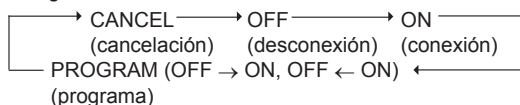

La unidad interior de la lámpara de señalización TIMER (temporizador) (naranja) (Fig. 3 6) se iluminará.

3 Utilice los botones de ajuste del temporizador (TIMER SET) (Fig. 5 25) para ajustar la hora de desconexión (OFF) y conexión (ON) deseada.

Ajuste la hora mientras parpadea la visualización de la hora (el parpadeo continuará durante cinco segundos).

Botón +: Presiónelo para hacer avanzar la hora.

Botón -: Presiónelo para hacer retroceder la hora.

Unos cinco segundos después, reaparecerá toda la visualización.

Empleo del temporizador programable

1 Presione el botón de marcha/paro (START/STOP) (Fig. 5 21) (Si el aparato ya está funcionando pase al paso 2).

Se encenderá la lámpara de funcionamiento (OPERATION) verde (Fig. 3 5) de la unidad interior.

2 Ajuste las horas deseadas del temporizador de desconexión (OFF) y del de conexión (ON).

Vea la sección de "Para emplear el temporizador de conexión (ON) y de desconexión (OFF)" para ajustar el modo y las horas deseadas.

Unos tres segundos después, reaparecerá toda la visualización.

Se encenderá la lámpara del temporizador (TIMER) naranja (Fig. 3 6) de la unidad interior.

3 Presione el botón del temporizador (TIMER MODE) (Fig. 5 19) para seleccionar el funcionamiento con temporizador programado (PROGRAM) (se visualizará OFF → ON u OFF ← ON).

La visualización mostrará alternadamente "OFF-timer" (temporizador de desconexión) y "ON-timer" (temporizador de conexión), y cambie entonces para que se muestre el ajuste de la hora de la primera función.

● El temporizador programable iniciará el funcionamiento. (Si se ha seleccionado el temporizador de conexión (ON) para funcionar primero, el aparato dejará de funcionar en este punto.)

Unos cinco segundos después, reaparecerá toda la visualización.

Notas sobre el temporizador programable

- El temporizador programable le permite integrar las funciones del temporizador de desconexión y del temporizador de conexión en una sola secuencia. La secuencia puede ser de una transición del temporizador de desconexión al de conexión, o desde el temporizador de conexión al de desconexión, dentro de un período de veinticuatro horas.
- La primera función del temporizador será la que se ha ajustado más próxima a la hora actual. El orden de funcionamiento se indica con la flecha en la pantalla de la unidad de telemando. (OFF → ON u OFF ← ON).
- Un ejemplo del temporizador programable podría ser para que el acondicionador de aire se pare automáticamente (temporizador de desconexión) después de irse a dormir, y se ponga en funcionamiento (temporizador de conexión) automáticamente por la mañana antes de levantarse.

Para cancelar el temporizador

Utilice el botón de modo del temporizador (TIMER MODE) para seleccionar "CANCELAR". El acondicionador de aire retornará al funcionamiento normal.

Para cambiar el ajuste del temporizador

Lleve a cabo los pasos 2 y 3.

Para detener el funcionamiento del acondicionador de aire mientras el temporizador está funcionando

Presione el botón de marcha/paro (START/STOP).

Para cambiar las condiciones de funcionamiento

Si desea cambiar las condiciones de funcionamiento (modo, velocidad del ventilador, ajuste del termostato) después de haber hecho el ajuste del temporizador, espere a que reaparezca toda la visualización, y presione los botones apropiados para cambiar el funcionamiento como desee.

Para cancelar el temporizador

Utilice el botón de modo del temporizador (TIMER MODE) para seleccionar "CANCELAR". El acondicionador de aire retornará al funcionamiento normal.

Para cambiar los ajustes del temporizador

1. Siga las instrucciones dadas en la sección "Para emplear el temporizador de conexión (ON) y de desconexión (OFF)" para seleccionar el ajuste del temporizador que desee cambiar.

2. Presione el botón del temporizador (TIMER MODE) para seleccionar OFF → ON u OFF ← ON.

Para detener el funcionamiento del acondicionador de aire mientras el temporizador está funcionando

Presione el botón de marcha/paro (START/STOP).

Para cambiar las condiciones de funcionamiento

Si desea cambiar las condiciones de funcionamiento (modo, velocidad del ventilador, ajuste del termostato), después de realizar el ajuste del temporizador, espere a que reaparezca toda la visualización, y presione entonces los botones apropiados para cambiar la condición de funcionamiento deseada.

FUNCIONAMIENTO DEL TEMPORIZADOR (SLEEP) DE DESCONEJIÓN AUTOMÁTICA

A diferencia de otras funciones del temporizador, el temporizador de desconexión automática (SLEEP) se usa para ajustar la duración del tiempo hasta que se para el funcionamiento del acondicionador de aire.

Empleo del temporizador (SLEEP) de desconexión automática

Mientras el acondicionador de aire está en funcionamiento o parado, presione el botón de desconexión automática (SLEEP) (Fig. 5 ⑱).

Se encienden la lámpara de funcionamiento (OPERATION) verde (Fig. 3 ⑤) de la unidad interior y la lámpara del temporizador (TIMER) naranja (Fig. 3 ⑥).

Para cancelar el temporizador

Utilice el botón de modo del temporizador (TIMER MODE) para seleccionar "CANCELAR". El acondicionador de aire retornará al funcionamiento normal.

Para detener el funcionamiento del acondicionador de aire mientras el temporizador está funcionando:

Presione el botón de marcha/paro (START/STOP).

Para cambiar los ajustes del tiempo

Pulse el botón del temporizador de desconexión automática (SLEEP) (Fig. 5 ⑱) una vez más y fije la hora con los botones +/- de ajuste del temporizador (TIMER SET) (Fig. 5 ⑳).

Ajuste el tiempo mientras parpadea la visualización de la hora (el parpadeo continuará durante cinco segundos).

Botón : Presiónelo para hacer avanzar la hora.

Botón : Presiónelo para hacer retroceder la hora.

Unos cinco segundos después, reaparecerá toda la visualización.

Notas sobre el temporizador de desconexión automática (SLEEP)

Para evitar calor o frío excesivos mientras está durmiendo, la función del temporizador de desconexión automática (SLEEP) modifica automáticamente el ajuste del termostato de acuerdo con el ajuste del tiempo. Cuando ha transcurrido el tiempo ajustado, el acondicionador de aire se para por completo.

Durante el funcionamiento de calefacción:

Una vez seleccionada la función "SLEEP", la temperatura de ajuste (termostato) baja automáticamente 1°C cada 30 min. Cuando la temperatura ha descendido un total de 4°C, éste se mantiene hasta que transcurre el tiempo programado y la unidad se desconecta.

Durante el funcionamiento de refrigeración/deshumectación:

Una vez seleccionada la función "SLEEP" la temperatura de ajuste (termostato) sube automáticamente 1°C cada 60 min. Cuando la temperatura de ajuste (termostato) ha ascendido un total de 2°C, ésta se mantiene hasta que transcurre el tiempo programado y la unidad se desconecta.

Ajuste del temporizador (SLEEP) de desconexión automática

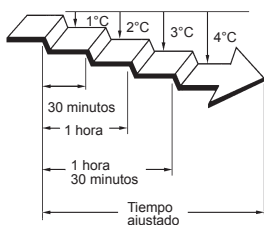

Ajuste del temporizador (SLEEP) de desconexión automática

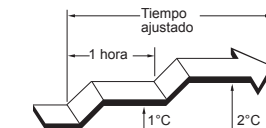

AJUSTE DE LA DIRECCIÓN DE CIRCULACIÓN DEL AIRE

La dirección vertical de circulación del aire (arriba-abajo (UP/DOWN)) se ajusta presionando el botón de dirección del flujo de aire (SET) del telemando. La dirección del flujo de aire horizontal (izquierda-derecha) se ajusta manualmente, moviendo las lambras deflectoras de dirección del flujo del aire.

Siempre que se efectúen ajustes de circulación horizontal del aire, arranque el acondicionador de aire y verifique que las aletas verticales de circulación del aire estén detenidas.

Ajuste de la dirección vertical del aire

Presione el botón de SET (Fig. 5 ②).

Cada vez que se presiona el botón, el margen de dirección del aire cambia de la forma siguiente:

1 ↔ 2 ↔ 3 ↔ 4 ↔ 5 ↔ 6

Tipos de ajustes de la dirección del flujo de aire:

1, 2, 3, 4, 5, 6 : Durante los modos de Calefacción/Refrigeración/Deshumectación

La visualización del telemando no cambia.

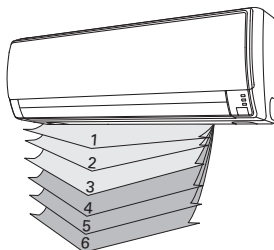

- Emplee los ajustes de la dirección del aire dentro de los márgenes arriba mostrados.
- La dirección del flujo de aire vertical se ajusta automáticamente, de acuerdo con el tipo de funcionamiento seleccionado.

Durante el modo de refrigeración/deshumectación : Flujo horizontal 1

Durante el modo de ventilación : Flujo descendente 6

- A lo largo del funcionamiento en modo de calefacción o automático (AUTO/HEAT), durante el primer algunos minutos después del inicio, el flujo de aire será horizontal 1, la dirección del aire no se puede ajustar durante este tiempo.

El ajuste de dirección del flujo de aire será 1 temporalmente cuando la temperatura del flujo de aire sea baja al iniciar el modo de calefacción.

Ajuste horizontal de la dirección del aire

Ajuste las lambras deflectoras del aire de izquierda-derecha.

- Mueva las lambras deflectoras del aire de izquierda-derecha para ajustar la dirección del aire que usted prefiera.

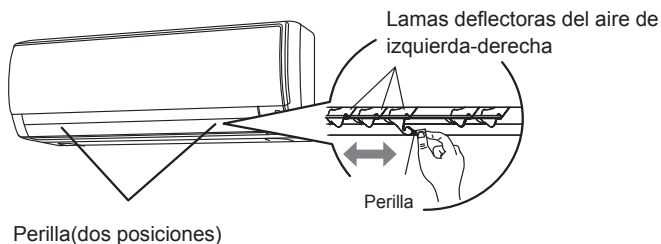

⚠ ¡PELIGRO!

- No ponga nunca los dedos ni otros objetos dentro de los orificios de salida, porque el ventilador interno funciona a alta velocidad y puede causar daños personales.

- Emplee siempre el botón de la dirección del flujo de aire (SET) para ajustar las lambras deflectoras del flujo del aire vertical. Si se intenta moverlas manualmente, puede producirse una operación incorrecta; en este caso, pare el funcionamiento y vuelva a comenzar. Las lambras deflectoras deben empezar a funcionar correctamente otra vez.

- Durante el funcionamiento de refrigeración y de deshumectación, no mueva las lambras deflectoras del flujo de aire en el margen de calefacción (4 - 6) durante períodos prolongados de tiempo, porque el vapor del agua puede condensarse cerca de las lambras deflectoras de salida y pueden caer gotas de agua desde el acondicionador de aire. Durante el funcionamiento de refrigeración y de deshumectación, si funciona con las lambras deflectoras de la dirección del flujo de aire dejadas en el margen de calefacción durante más de 30 minutos, retornarán automáticamente a la posición 3.

- Cuando se utiliza en una sala con niños, ancianos, o enfermos, la dirección del aire y la temperatura de la sala deben ajustarse teniendo en cuenta las circunstancias.

⚠ ¡PRECAUCIÓN!

- Cuando ajuste las rejillas derechaizquierda, es necesario detener el acondicionador de aire primero y asegurarse de que se detiene por completo antes de ajustar la dirección.

FUNCIONAMIENTO DE VAIVÉN

Inicie el funcionamiento del acondicionador de aire antes de efectuar este procedimiento.

Para seleccionar el funcionamiento de vaivén (SWING)

Presione el botón de vaivén (SWING) (Fig. 5 ㉓)

La pantalla de vaivén (SWING) (Fig. 6 ㉓) se encenderá.

En este modo, las lamas deflectoras de la dirección del flujo del aire vertical funcionan en vaivén automáticamente para dirigir el aire de arriba a abajo.

Para detener el funcionamiento de vaivén (SWING)

Presione otra vez el botón de vaivén (SWING) (Fig. 5 ㉓).

La pantalla de vaivén (SWING) (Fig. 6 ㉓) se apagará.

Observaciones sobre el funcionamiento de vaivén

Durante los modos de refrigeración deshumectación : Oscila entre 1 y 4

Durante el modo de calefacción. : Oscila entre 4 y 6

- El funcionamiento de vaivén puede detenerse temporalmente cuando el ventilador del acondicionador de aire no esté en funcionamiento, o cuando funcione a velocidades muy lentas.

FUNCIONAMIENTO DEL MODO ECONÓMICO (ECONOMY)

Ponga en marcha el acondicionador de aire antes de llevar a cabo este procedimiento.

Para utilizar el MODO ECONOMY (ECONÓMICO)

Pulse el botón ECONOMY (Fig.5 17).

Se encenderá el indicador luminoso de modo económico (ECONOMY) (verde).

Comenzará el funcionamiento en modo económico (ECONOMY).

Para detener el funcionamiento del MODO ECONÓMICO

Vuelva a pulsar el botón ECONOMY (Fig.5 17).

Se apagará el indicador luminoso de modo económico (ECONOMY) (verde) (Fig. 3 7).

Comenzará el funcionamiento normal.

- Indicador luminoso

FUNCIONAMIENTO (OPERATION)

TEMPORIZADOR (TIMER)

ECONÓMICO (ECONOMY)

: Iluminación : OFF

Acerca del funcionamiento del MODO ECONÓMICO

- Cuando esté funcionando el modo económico, la temperatura de la habitación será un poco mayor que la temperatura ajustada bajo el modo de refrigeración y un poco menor que la temperatura ajustada bajo el modo de calefacción. Por lo tanto, el modo económico (ECONOMY) puede ahorrar más energía que otro modo normal.
- En el caso de acondicionadores de aire de tipo simple, en su máxima producción, el funcionamiento económico (ECONOMY) representa aproximadamente el 70% del rendimiento normal del acondicionador de aire para refrigeración y calefacción.
- En caso de acondicionadores de aire de tipo múltiple, el modo de funcionamiento económico (ECONOMY) sólo se encuentra disponible para la unidad de interior ajustada.
- Si la habitación no se refrigera (o calienta) correctamente durante el modo económico, seleccione el modo de funcionamiento normal.
- Durante el periodo de control en el modo AUTOMÁTICO, el funcionamiento del acondicionador de aire no cambiará al MODO ECONÓMICO aunque se haya seleccionado el MODO ECONÓMICO pulsando el botón ECONOMY.

FUNCIONAMIENTO CON LA CALEFACCIÓN A 10°C (10°C HEAT)

Para activar el FUNCIONAMIENTO CON LA CALEFACCIÓN A 10°C

Pulse el botón 10°C HEAT (Fig. 5 ⑩)

El indicador luminoso de funcionamiento (OPERATION) (verde) (Fig. 3 ⑤) se apagará y el indicador luminoso de modo económico (ECONOMY) (verde) (Fig. 3 ⑦) se encenderá.

Para detener el FUNCIONAMIENTO CON LA CALEFACCIÓN A 10°C

Pulse el botón START/STOP (Inicio/Parada) (Fig.5 ⑳)

Y a continuación cesa este modo de funcionamiento.

Acerca del FUNCIONAMIENTO CON CALEFACCIÓN A 10°C

- El modo de calefacción no funcionará si la temperatura de la habitación es ya suficientemente alta.
- La temperatura de la habitación puede mantenerse a 10°C pulsando el botón 10°C HEAT (Fig. 5 ⑩) para evitar que la temperatura descienda demasiado.
- En caso de tener un acondicionador de aire de tipo múltiple, si se está utilizando otra unidad de interior para calefacción, la temperatura de la habitación donde se aplica la función de calefacción a 10°C ("10°C HEAT") subirá. Cuando se esté utilizando la función de calefacción a 10°C ("10°C HEAT"), recomendamos que todas las unidades de interior deberían ser puestas en funcionamiento bajo el modo de calefacción a 10°C ("10°C HEAT").

Mientras el funcionamiento con calefacción mínima (MINIMUM HEAT OPERATION) esté en curso, se podrán usar las siguientes operaciones únicamente.

- AJUSTE

- Indicador luminoso

FUNCIONAMIENTO (OPERATION)

TEMPORIZADOR (TIMER)

ECONÓMICO (ECONOMY)

: Iluminación : OFF

FUNCIONAMIENTO MANUAL Y AUTOMÁTICO

Emplee el funcionamiento manual/automático (MANUAL AUTO) en el caso de que se pierda el mando a distancia o de que no pueda utilizarse.

Cómo emplear los controles de la unidad principal

Pulse el botón manual/automático (MANUAL AUTO) (Fig. 2 ②) durante más de 3 segundos y menos de 10 segundos en el panel de control de la unidad principal.

Para detener el funcionamiento, pulse el botón de funcionamiento manual/automático (MANUAL AUTO) (Fig. 2 ②) durante 3 segundos.

- Cuando se haga funcionar el acondicionador de aire con los controles de la unidad principal, funcionará en el mismo modo que el modo AUTO seleccionado en el telemando (vea la página 7).
- La velocidad del ventilador seleccionada será la de "AUTO", y el ajuste del termostato será el estándar. (24°C)

LIMPIEZA Y MANTENIMIENTO

PRECAUCIÓN!

- Antes de limpiar la unidad, asegúrese de parar el funcionamiento del acondicionador de aire y de desconectar la alimentación.
- Asegúrese de que la rejilla de entrada (Fig. 1 ⑧) esté bien instalada.
- Cuando extraiga y reemplace los filtros de aire, asegúrese de no tocar el intercambiador de calor, porque podrían producirse daños personales.

- Para evitar el desgaste excesivo de la pieza y los componentes o el mal funcionamiento del acondicionador de aire, el usuario/consumidor debe realizar mantenimiento preventivo a través de un servicio técnico acreditado, de forma periódica. Para informarse sobre la periodicidad del mantenimiento preventivo, el consumidor debe dirigirse al instalador acreditado o a un servicio técnico acreditado.
- Cuando se usa durante períodos prolongados de tiempo, puede acumularse suciedad en el interior de la unidad, reduciendo su rendimiento. Recomendamos inspeccionar regularmente la unidad además de la limpieza y cuidados regulares. Para más información, consulte al personal de servicio autorizado.
- Se recomienda que el usuario/consumidor exija una copia de la Orden de Trabajo cada vez que se produzca una visita de un personal del servicio técnico para verificación, mantenimiento, prueba o reparación del producto.
- Cuando limpie el exterior de la unidad, no emplee nunca agua que esté más caliente de 40°C, agentes abrasivos fuertes o agentes volátiles como por ejemplo bencina o disolventes.
- No exponga el cuerpo de la unidad a insecticidas ni rociadores para el cabello líquidos.
- Cuando no se proponga emplear el aparato durante períodos prolongados (un mes o más), haga funcionar el aparato durante medio día aproximadamente para asegurarse de que las partes internas quedan bien secas.

Limpieza de la rejilla de entrada

1. Extraiga la rejilla de entrada.

- 1 Coloque sus dedos en ambos extremos inferiores del panel de la rejilla, y levántelo hacia arriba; si la rejilla parece engancharse en el medio del camino al moverse, continúe levantándolo para sacarlo.
- 2 Tire pasando el enganche intermedio y abra la rejilla amplia de modo que quede vertical.

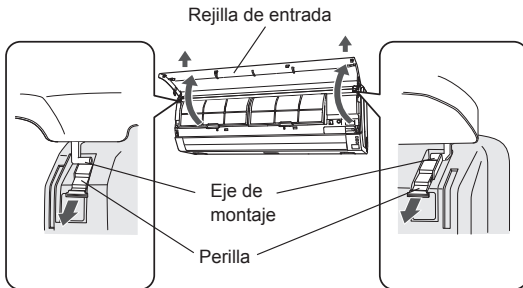

2. Limpie con agua.

Emplee una aspiradora para sacar el polvo acumulado, y frote la unidad con un paño limpio humedecido en agua tibia.

3. Colocación de la rejilla de entrada.

- 1 Tire de las perillas en toda su extensión.
- 2 Sostenga la rejilla horizontalmente y ajuste los ejes de montaje izquierdo y derecho en los cojinetes en la parte superior del panel.
- 3 Presione el lugar indicado por la flecha en el diagrama y cierre la rejilla de entrada.

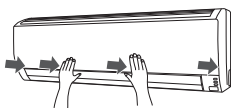
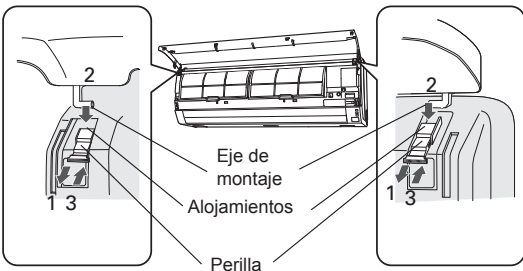

Limpieza del filtro de aire

1. Abra la rejilla de entrada y extraiga el filtro de aire.

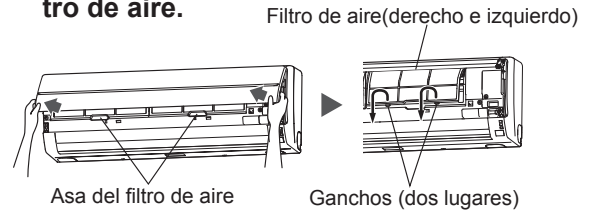

2. Saque el polvo con una aspiradora o lávelo.

Si lo ha lavado, séquelo bien en un lugar a la sombra.

3. Reinstale el filtro de aire y la rejilla de entrada.

- 1 Alinee los lados del filtro de aire con el papel y presiónelo con cuidado hasta el fondo, asegurándose de que las dos lengüetas de retención inferiores retornan correctamente a sus orificios del panel.

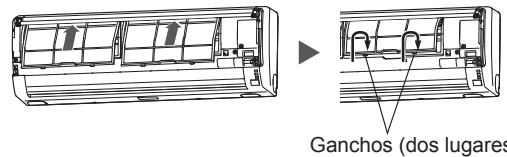

- 2 Cierre la rejilla de entrada.

(A modo de ejemplo, la ilustración muestra la unidad sin la rejilla de entrada instalada.)

- Emplee una aspiradora para sacar el polvo acumulado del filtro de aire, o lávelo con una solución de detergente suave y agua tibia. Si lo ha lavado, séquelo bien en un lugar a la sombra antes de volverlo a instalar en el acondicionador de aire.
- Si se deja acumular el polvo en el filtro de aire, se reducirá el flujo de aire, reduciendo la eficacia del funcionamiento y aumentando el ruido.
- Durante los períodos de empleo normal, los filtros de aire deberán limpiarse cada dos semanas.
- No ponga en funcionamiento el acondicionador de aire con la rejilla de entrada abierta.

LIMPIEZA Y MANTENIMIENTO

Instalación del filtro para limpieza de aire

1. Abra la rejilla de entrada y extraiga los filtros de aire.

2. Instale el filtro de limpieza de aire en el marco del panel frontal.

- Instale el filtro en la parte interior de las perillas (6 posiciones) para que no sobresalga.

Marco del filtro de limpieza de aire

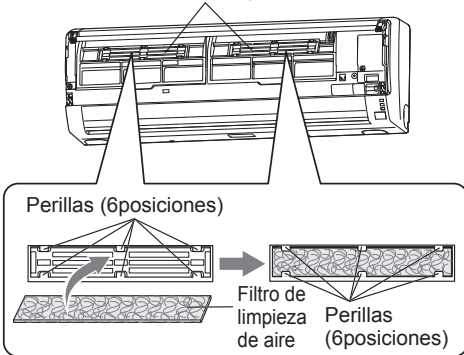

(En la figura anterior, se omite la rejilla de entrada para la explicación)

3. Instale los dos filtros de aire y cierre la rejilla de entrada.

- No ponga en funcionamiento el acondicionador de aire con la rejilla de entrada abierta.

- Cuando se emplean filtros de limpieza de aire, se puede aumentar su efecto colocando la velocidad del ventilador en la posición "Alta".

Sustitución de los filtros de limpieza de aire sucios

Sustituya los filtros con los siguientes componentes (se compran por separado).

- FILTRO DE LIMPIEZA DE AIRE DE POLIFENOL CATEQUINA : UTR-FA16
- Filtro desodorizante de iones negativos del aire: UTR-FA16-2

1. Abra la rejilla de entrada y extraiga los filtros de aire.
2. Extraiga los filtros de limpieza de aire del marco del panel frontal.

Marco del filtro de limpieza de aire

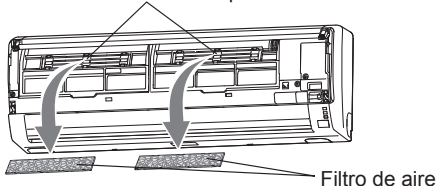

3. Sustitúyalos dos filtros de limpieza de aire nuevos.

- ① Extraiga los filtros de limpieza de aire antiguos siguiendo el orden inverso al de la instalación.
- ② Instálelos de la misma manera en que instaló el conjunto del filtro de limpieza de aire.

4. Instale los dos filtros de aire y cierre la rejilla de entrada.

- No ponga en funcionamiento el acondicionador de aire con la rejilla de entrada abierta.

Acerca de los filtros de limpieza de aire

FILTRO DE LIMPIEZA DE AIRE DE POLIFENOL CATEQUINA (una hoja)

- Los filtros para limpieza de aire son filtros desechables. (No pueden ser lavados y usados de nuevo.)
- Para almacenamiento de los filtros de limpieza de aire, use los filtros cuanto antes una vez que haya abierto el paquete. (en los filtros que se dejan en un paquete abierto disminuye el efecto de limpieza del aire)
- Por lo común, los filtros deben cambiarse cada 3 meses aproximadamente.

Tenga la gentileza de comprar los filtros para limpieza de aire específicos (UTR-FA16) (Vendidos de forma separada) para intercambiar el filtro usado para limpieza de aire sucio.

[Filtro desodorizante de iones negativos del aire (una hoja) — azul claro]

- Los filtros deben sustituirse cada tres años aproximadamente, para que sigan teniendo un efecto desodorizante.
- El marco del filtro no es un producto de un solo uso.

Tenga la gentileza de comprar el filtro desodorizante específico (UTR-FA16-2) (Vendido de forma separada) cuando esté intercambiando el filtro.

Mantenimiento de los filtros desodorizantes

Para que se mantenga el efecto desodorizante, limpie el filtro una vez cada tres meses como se indica a continuación.

- ① Extraiga el filtro desodorizante.
- ② Lávelo con agua y déjelo secar al aire.
 - 1) Límpielo con agua caliente de alta presión hasta que la superficie de los filtros quede cubierta de agua. Límpielo con un detergente neutro. (al lavarlo, no rasque ni frote el filtro, pues perderá en su efecto desodorizante.
 - 2) Aclárelo bajo el chorro de agua.
 - 3) Déjelo secar a la sombra.
- ③ Vuelva a instalar el filtro desodorizante.

Reajuste del indicador de filtro(Un ajuste especial)

Se puede utilizar si se ajusta correctamente durante la instalación. Por favor consulte con un técnico autorizado cuando esté utilizando esta función.

- Se ilumina cuando es tiempo de limpiar los filtros de aire. Limpie el filtro refiriéndose a "LIMPIEZA Y MANTENIMIENTO". Después de limpiar, pulse el botón MANUAL AUTO (Fig.2 ②) durante 2 segundos o menos en la unidad de interior.

- Indicador luminoso
- FUNCIONAMIENTO (OPERATION)
- TEMPORIZADOR (TIMER)
- ECONÓMICO (ECONOMY)
- : Parpadeante : OFF

SELECCIÓN DEL CÓDIGO DE SEÑAL DEL MANDO A DISTANCIA

Cuando estén instalados dos o más acondicionadores de aire en una habitación y el mando a distancia esté haciendo funcionar un acondicionador de aire diferente al que desea configurar, cambie el código de señal del mando a distancia para hacer funcionar únicamente el acondicionador de aire que desea configurar (hay 4 selecciones posibles).

Cuando estén instalados dos o más acondicionadores de aire en una habitación, por favor contacte a su distribuidor para configurar los códigos de señal individuales de cada acondicionador de aire.

Selección del código de señal del mando a distancia

Utilice los siguientes pasos para seleccionar el código de señal del mando a distancia. (Tome nota que el acondicionador de aire no puede recibir un código de señal si el mismo no ha sido configurado para el código de señal.)

- 1** Pulse el botón de arranque/parada (START/STOP) hasta que solo el reloj aparezca en la pantalla del mando a distancia.
- 2** Pulse el botón de modo (MODE) durante al menos 5 segundos para visualizar el código de señal actual (ajustado inicialmente en **A**).
- 3** Pulse los botones (**▲** / **▼**) para cambiar el código de señal entre **A**→**b**→**c**→**d**. Haga que concuerde el código en pantalla con el código de señal del acondicionador de aire.
- 4** Pulse el botón de modo (MODE) nuevamente para volver a la visualización de reloj. El código de señal será cambiado.

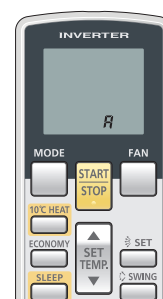

- Si no se pulsa ningún botón dentro de un plazo de 30 segundos después de que se visualiza el código de señal, el sistema retorna a la visualización original de reloj. En ese caso, empiece nuevamente desde el paso 1.
- El código de señal del acondicionador de aire es ajustado a A previo a su envío. Contacte a su distribuidor para cambiar el código de señal.
- El mando a distancia se reajusta al código de señal A cuando se reemplazan las baterías en el mando a distancia. Si utiliza un código de señal diferente al código de señal A, reconfigure el código de señal después de haber reemplazado las baterías. Si no conoce el ajuste de código de señal del acondicionador de aire, pruebe con cada uno de los códigos de señal (**A**→**b**→**c**→**d**) hasta que encuentre el código que hace funcionar el acondicionador de aire.

LOCALIZACIÓN DE AVERÍAS



En el caso de un mal funcionamiento (olor a quemado, etc.), detenga inmediatamente el funcionamiento, desenchufe la clavija de alimentación, y consulte al personal de servicio cualificado.

Si sólo se desconecta el interruptor de alimentación del aparato, no se desconectará por completo de la fuente de alimentación. Asegúrese siempre de desenchufar la clavija de alimentación o de desconectar el disyuntor para asegurarse de que la alimentación se ha desconectado por completo.

Antes de solicitar el servicio técnico, efectúe las comprobaciones siguientes:

	Síntoma	Problema	Vea la página
FUNCIONES NORMALES	No se pone inmediatamente en funcionamiento:	<ul style="list-style-type: none"> ● Si se para el aparato y se pone inmediatamente en funcionamiento otra vez, el compresor no funcionará durante unos 3 minutos para evitar que se quemen los fusibles. ● Siempre que se desenchufa la clavija de alimentación y se vuelve a enchufar a una toma de corriente, se activa el circuito de protección durante unos 3 minutos evitando el funcionamiento del aparato durante este período de tiempo. 	—
	Se oye ruido:	<ul style="list-style-type: none"> ● Durante el funcionamiento inmediatamente después de haberlo parado, puede oírse sonido de agua circulando por los tubos del acondicionador de aire. Además, puede notarse ruido durante 2 a 3 minutos después de la puesta en funcionamiento (sonido de circulación del refrigerante). ● Durante el funcionamiento, es posible que se oiga un pequeño chirrido. Este sonido se debe a una pequeña expansión y contracción de la cubierta frontal debido a los cambios de temperatura. 	—
		<ul style="list-style-type: none"> ● Durante el modo de calefacción, es posible que se oiga un pequeño ruido. Este sonido se produce durante el funcionamiento de desescarche automático. 	17
	Olores:	<ul style="list-style-type: none"> ● Es posible que la unidad interior emita ciertos olores. Se deben a los olores de la sala (muebles, tabaco, etc.) que ha absorbido el acondicionador de aire. 	—
	Se emite humedad o vapor:	<ul style="list-style-type: none"> ● Durante el funcionamiento de refrigeración y deshumectación, es posible que se aprecie un poco de neblina saliendo de la unidad interior. Esto es el resultado del enfriado repentino del aire de la habitación por el aire frío emitido desde la unidad de interior, produciendo condensación y niebla. 	—
		<ul style="list-style-type: none"> ● Durante el funcionamiento de calefacción, es posible que se pare el ventilador de la unidad exterior, y pueda verse vapor saliendo de la unidad. Esto se debe al funcionamiento del modo de desescarche automático. 	17
	El flujo de aire es débil o se para:	<ul style="list-style-type: none"> ● Cuando se inicia el modo de calefacción, la velocidad del ventilador es temporalmente muy baja, para dejar que las partes internas se calienten. ● Durante el funcionamiento de calefacción, si la temperatura de la sala aumenta por encima del ajuste del termostato, la unidad exterior se parará y la unidad interior funcionará con una velocidad muy lenta del ventilador. Si desea calentar más la sala, ajuste más alto el termostato. 	—
		<ul style="list-style-type: none"> ● Durante el funcionamiento de calefacción, la unidad parará momentáneamente (entre 7 y 15 minutos) cuando se active el modo de desescarche automático. Durante el funcionamiento de desescarche automático, la lámpara indicadora de funcionamiento (OPERATION) parpadeará. 	17
		<ul style="list-style-type: none"> ● Durante el modo de Deshumectación, la unidad de interior funcionará a baja velocidad; para poder ajustar la humedad de la habitación, el ventilador de la unidad de interior podría detenerse de cuando en cuando. Además, el ventilador podría funcionar a una velocidad muy baja cuando se esté ajustando la humedad de la habitación. 	7
		<ul style="list-style-type: none"> ● Durante el funcionamiento supersilencioso, el ventilador operará a velocidad muy baja. 	6
<ul style="list-style-type: none"> ● Durante el funcionamiento automático (AUTO) de monitorización, el ventilador funcionará a velocidad muy lenta. 		7	
<ul style="list-style-type: none"> ● En el caso de unidades de tipo múltiple, si funcionan múltiples unidades en diferentes modos de operación como se muestra a continuación, las unidades operadas después se detendrán y el indicador luminoso de OPERACIÓN (verde) brillará intermitentemente. Modo de calefacción y modo de refrigeración (o modo de deshumectación) Modo de calefacción y modo de ventilación 		18	
<ul style="list-style-type: none"> ● Durante el funcionamiento de calefacción, puede producirse agua desde la unidad exterior debido al funcionamiento automático de desescarche. 		17	

LOCALIZACIÓN DE AVERÍAS

	Síntoma	Puntos a comprobar	Vea la página
COMPRUEBE OTRA VEZ	No funciona:	<ul style="list-style-type: none"> ● ¿Se ha desenchufado la clavija de alimentación de la toma de corriente? ● ¿Ha ocurrido un fallo de la red de alimentación? ● ¿Se ha quemado un fusible o se ha disparado un disyuntor? 	—
		<ul style="list-style-type: none"> ● ¿Funciona el temporizador? 	8 a 9
	Rendimiento insuficiente de refrigeración (o calefacción):	<ul style="list-style-type: none"> ● ¿Está sucio el filtro de aire? ● ¿Están obstruidos el orificio de salida o la rejilla de entrada del acondicionador de aire? ● ¿Realizó correctamente los ajustes de la temperatura de la sala (termostato)? ● ¿Hay alguna puerta o ventana abierta? ● En el caso de refrigeración, ¿hay alguna ventana que deja entrar la luz del sol? (Cierre las cortinas.) ● En el caso del funcionamiento de refrigeración, ¿hay aparatos y computadoras dentro de la habitación o hay demasiada gente en la habitación? 	—
		<ul style="list-style-type: none"> ● ¿Se ha ajustado la unidad a funcionamiento supersilencioso? 	6
La unidad funciona de forma diferente del ajuste del telemando:	<ul style="list-style-type: none"> ● ¿Se han agotado las pilas de la unidad de telemando? ● ¿Se han insertado correctamente las pilas de la unidad de telemando? 	5	

Si el problema persiste después de realizar estas comprobaciones, o si nota olor a quemado, o el indicador de funcionamiento (OPERATION) (Fig.3 ⑤), y también el del temporizador (TIMER) (Fig. 3 ⑥) y si el indicador luminoso del modo económico (ECONOMY) (Fig. 3 ⑦) parpadea rápidamente.

CONSEJOS PARA EL FUNCIONAMIENTO

Funcionamiento y rendimiento

Rendimiento de calefacción

- Este acondicionador de aire utiliza un principio de bomba de calor, que absorbe el calor del aire exterior y lo transporta al interior. Como resultado, su capacidad de calefacción se reduce a medida que la temperatura exterior baja. Si considera que el calor producido es insuficiente, le recomendamos que utilice el acondicionador de aire junto con otros sistemas de calefacción.
- Los acondicionadores del tipo de bomba de calor utilizan la recirculación del aire caliente para calentar la habitación. Como resultado, se precisa de cierto tiempo después de la puesta en funcionamiento para calentar todo el local.

Desescarche automático controlado por microordenador

- Cuando la temperatura del aire exterior es baja y la humedad alta, el empleo de la función de calefacción puede causar la aparición de hielo dentro de la unidad exterior, reduciendo el rendimiento.
Para evitar esta situación, se emplea un microordenador automático incorporado, y cuando es necesario, se activa el modo de desescarche. Si se forma escarcha, se produce una interrupción momentánea del acondicionador de aire y el circuito de desescarche funciona brevemente (de 7 a 15 minutos).
Durante el funcionamiento de desescarche automático, la lámpara indicadora (verde) de funcionamiento (OPERATION) parpadeará.
- Después de detenerse la función de calefacción, si se forma escarcha en la unidad de exterior, la unidad iniciará la operación de Desescarchamiento Automático. En este momento, la unidad de exterior se detendrá automáticamente después de funcionar por algunos minutos.

CONSEJOS PARA EL FUNCIONAMIENTO

Reinicio automático

En el caso de una interrupción de la alimentación

- La alimentación del acondicionador de aire ha estado interrumpida debido a un corte de la red de alimentación. Luego, el acondicionador de aire se reiniciará automáticamente en su modo anterior al reponerse la alimentación.
- Funcionamiento en el ajuste de ante del corte de la red de alimentación.
- Si el corte de la red de alimentación ocurre mientras el temporizador está funcionando, el temporizador se repondrá y la unidad empezará a funcionar (o dejará de funcionar) al ajuste nuevo del temporizador. En el caso de ocurrir este tipo de falla del temporizador, el indicador TIMER parpadeará (vea la página 4).
- El empleo de otros electrodomésticos (máquina de afeitar, etc.) o el empleo cercado de un transmisor de radio inalámbrico puede causar mal funcionamiento en el acondicionador de aire. En este caso, apague temporalmente el disruptor diferencial, vuélvalo a conectar y luego, emplee la unidad de telemando para reanudar el funcionamiento.

Acondicionador de aire de tipo múltiple

Esta unidad de interior puede ser conectada a una unidad de exterior de tipo múltiple dependiendo del modelo. El acondicionador de aire de tipo múltiple permite el funcionamiento de múltiples unidades de interior en múltiples localizaciones. Las unidades de interior pueden funcionar simultáneamente, de acuerdo con su salida respectiva.

Uso simultáneo de múltiples unidades

- Cuando se esté usando un acondicionador de aire de tipo múltiple, las unidades de interior múltiples pueden funcionar de forma simultánea, pero cuando dos o más unidades de interior del mismo grupo funcionan simultáneamente, la eficiencia de calefacción y refrigeración será menor que cuando se utiliza solo una unidad de interior. Consecuentemente, cuando desee utilizar más de una unidad de interior para enfriar a la misma vez, el uso debería ser concentrado de noche y en otros horarios donde se requiere una menor salida. De la misma manera, cuando se utilizan múltiples unidades simultáneamente para calefacción, se recomienda que éstas sean usadas en conjunción con otros calefactores de espacio auxiliares, según se requiera.
 - Las condiciones de temperatura estacionales y externas, la estructura de las habitaciones y el número de personas presente también pueden resultar en diferencias de eficiencia operativa. Recomendamos que pruebe varios patrones de funcionamiento para poder confirmar el nivel de salida de calefacción o refrigeración proporcionado por sus unidades y poder usar las unidades de la forma que mejor se adecúen al estilo de vida de su familia.
 - Si descubre que una o más unidades proporcionan un bajo nivel de refrigeración o calefacción durante el funcionamiento simultáneo, le recomendamos que detenga el funcionamiento simultáneo de las unidades múltiples.
 - No se puede hacer funcionar el equipo en los siguientes diferentes modos de funcionamiento.
 - apagado) y la unidad entrará en el modo de espera.
 - Modo de calefacción y modo de refrigeración (o modo de deshumectación)
 - Modo de calefacción y modo de ventilación
- Se puede hacer funcionar el equipo en los siguientes diferentes modos de funcionamiento.
- Modo de refrigeración y modo de deshumectación
 - Modo de refrigeración y modo de ventilación
 - Modo de deshumectación y modo de ventilación
- El modo de funcionamiento (modo de calefacción o modo de refrigeración (deshumectación)) de la unidad exterior será determinado por el modo de funcionamiento de la unidad de interior que fue puesta a funcionar primero. Si la unidad de interior fue iniciada en el modo de ventilación, el modo de funcionamiento de la unidad de exterior no quedará determinado.
- Por ejemplo, si la unidad de interior (A) arrancó en modo de ventilación y luego la unidad de interior (B) fue puesta en funcionamiento en modo de calefacción, la unidad de interior (A) entraría en funcionamiento temporalmente en modo de ventilación pero cuando arranque la unidad de interior (B) en modo de calefacción, el indicador luminoso de FUNCIONAMIENTO (verde) de la unidad de interior (A) empezaría a parpadear (1 segundo encendido, 1 segundo apagado) y ésta entraría al modo de espera. La unidad de interior (B) continuaría funcionando en el modo de calefacción.
- Si se instruye a la unidad de interior que entre en un modo de funcionamiento que no puede realizar, el indicador luminoso de FUNCIONAMIENTO (verde) en la unidad de interior parpadeará (1 segundo encendido, 1 segundo

Aviso

- Durante el uso del modo de calefacción, la unidad de exterior iniciará ocasionalmente la operación de desescarchamiento durante períodos cortos de tiempo. Durante la operación de desescarchamiento, si el usuario ajusta nuevamente la unidad de interior para calefacción, el modo de desescarchamiento continuará, y se iniciará el funcionamiento en calefacción después de que se complete el desescarchamiento, con el resultado de que se podría requerir algún tiempo antes de que emane aire caliente.
- Durante el uso del modo de calefacción, la parte superior de la unidad de interior podría calentarse, pero esto se debe al hecho que el refrigerante es circulado a través de la unidad de interior incluso cuando ésta está detenida; no es un mal funcionamiento.



FUJITSU GENERAL LIMITED
1116, Suenaga, Takatsu-ku, Kawasaki 213-8502, Japan